



TOTALPROGRAM 2014

INVENTAR OG FODRINGSLØSNINGER
TIL DEN PROFESSIONELLE SVINEPRODUCENT



Egebjerg Salg Danmark

EGEBJERG FORHANDLERE

TP STALDINDRETNING - Nordvest- og Vestjylland

PETER SØNDERGAARD • Tlf. 97 76 42 85 • Mobil 40 11 42 85 • Fax 97 76 42 50 • Mail ps@egebjerg.com

OLE SØNDERGAARD • Tlf. 87 57 30 40 • Mobil 28 73 70 97 • Fax 87 57 30 41 • Mail ols@egebjerg.com

WINTHER STALDINDRETNING - Øst-, Midt-, Vestjylland og Djursland

HENRIK WINTHER • Tlf. 86 80 60 20 • Mobil 20 22 60 14 • Fax 86 80 60 30 • Mail hw@egebjerg.com

JAN JUUL • Tlf. 86 80 60 20 • Mobil 20 10 91 30 • Fax 86 80 60 30 • Mail jaj@egebjerg.com

THORKILD WINTHER • Tlf. 97 72 40 04 • Mobil 20 16 60 04 • Fax 97 72 40 34 • Mail tw@egebjerg.com

BIRK-DAHL STALDINDRETNING A/S - Syd- og Sønderjylland

LEIF ROSENDAHL • Tlf. 74 83 18 18 • Mobil 29 44 13 70 • Fax 74 83 28 01 • Mail leif@birk-dahl.dk

KIM ROSENDAHL • Tlf. 74 83 18 18 • Mobil 29 44 13 80 • Fax 74 83 28 01 • Mail kim@birk-dahl.dk

JL LANDBRUGSTEKNIK - Bornholm

JENS MOURIDSEN • Tlf. 56 44 31 41 • Mobil 40 41 00 57 • Fax 56 44 31 40 • Mail jl@egebjerg.com

EGEBJERG SALGSTEAM & KUNDESERVICE

Ring eller skriv endelig til os - på kontoret i Egebjerg sidder vi klar ved telefonerne:



KURT HANSEN
Tlf. 59 36 05 31
kh@egebjerg.com



BRIAN BAGGE HANSEN
Tlf. 59 36 05 21
bha@egebjerg.com



ANDREI NANBOE
Tlf. 59 36 05 39
anb@egebjerg.com

Find din **Egebjerg konsulent** på www.egebjerg.com

EGEBJERG

LAVET AF LANDMÆND - TIL LANDMÆND!

I Egebjerg har vi valgt at bruge det forgangne år til bl.a. at styrke ledelsen af virksomheden gennem nye, stærke kræfter i bestyrelsen og undertegnede i spidsen for den daglige ledelse. Vi har igangsat en række forandringer for at gøre Egebjerg til en endnu bedre leverandør til danske svineproducenter:

- Vi skaber nyt fokus på det vigtigste i vores forretning: At vide noget om grise og om svineproduktion. Vi er mange landmænd i Egebjerg, og vi håber, at du kan mærke dette i dagligdagen. Vi bygger på danske landmænds krav til produkterne, og arbejder på, at denne viden kommer til udtryk gennem vores løsninger.
- Derfor ser du også her for første gang vores nye slogan: **'Lavet af landmænd - til landmænd'**. Vi er stolte af, at vores udspring for mere end 40 år siden var i landbruget, og vi gør stadig en dyd ud af vores forankring i dansk landbrug.
- I tråd med dette sætter vi fokus på gode, gedigne produkter, der virker og som kræver et minimum af vedligehold. Vi ved, at du ønsker mindst mulig færdsel af 'fremmede' i dine stalde, og derfor satser vi på produkter, der altid virker - eller som let og hurtigt kan vedligeholdes af dig eller dine medarbejdere.
- Vi satser generelt på solide og holdbare produkter i god, ensartet kvalitet, og skulle vi undtagelsesvis fejle, vil vi hurtigt og smidigt løse problemet, så du undgår bøvl.
- Vi erkender, at dette ikke altid har været tilfældet. Men vi har taget fat i problemet, og vi lover, at vi fremover vil gøre os endnu større umage for at give dig en god behandling.
- I dette katalogs sortiment finder du dels en række nyheder, som vi er glade for at præsentere, og dels nogle gode gamle kendinge, som f.eks. TUBE-O-MAT® rørfoderautomaten, som vi igen oplever stor interesse for.

En gang imellem er det ingen skam at vende tilbage til rødderne, og slet ikke når det passer så fint til ovenstående ambition: Gennemprøvede produkter, der bare virker - og bliver ved med at virke i årtier

Vi håber, at du også i år kan finde de løsninger og produkter, som du har brug for, i vores sortiment. Hvis der er noget, du savner, eller som du ønsker, at vi forbedrer, er du til enhver tid velkommen til at kontakte os. **Vi glæder os til sammen at tage fat på 2014!**

Venlige hilsener fra ledelsen i Egebjerg International A/S

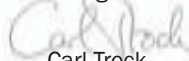

Carl Trock
Adm. direktør & Group CEO

EGEBJERG - VI STÅR KLAR

Kom på besøg og se alle fordelene...



[HOS EGEBJERG HOLDER VI ALTID ÅBENT HUS]

Vores udstilling er åben for alle

På vores hovedkontor i det smukke Odsherred har vi opbygget en permanent udstilling, som vi gerne viser frem. Du er altid velkommen til at besøge udstillingen på ca. 500 m², der rummer vores komplette sortiment og de nyeste produkter. Her kan du f.eks. se nærmere på vores løsninger indenfor inventar, fodringsanlæg, foderautomater, gulve og vandsystemer.

Vi ligger i udkanten af landsbyen Egebjerg, kun en halv times kørsel fra Odden færgehavn og kun ca. 6 km fra den nye rute 21. Et besøg i udstillingen kan være af stor værdi i projekteringsfasen, og vi byder gerne på frokost, hvis du giver besked i forvejen. Hvis du besøger os, vil der altid være mulighed for at tale med en konsulent, der gerne deler ud af vores solide, faglige viden om svineproduktion. Og har du lyst og tid, kan vi også arrangere en tur rundt på fabrikken og på vores lager.

Nyhed: Velfærdsudstilling

I januar 2014 udvider vi kraftigt og åbner en helt ny velfærdsudstilling, hvor vi lægger vægt på at vise de løsninger, der sikrer optimal dyrevelfærd i en effektiv svineproduktion. I en af vores mindre fabrikkeshaller har vi opbygget et staldmiljø med stier og bokse til løsgående søer på spaltegulve. Her demonstrerer vi hvordan et simpelt og driftssikkert linespilsanlæg effektivt fjerner halmen, når grisene har hygget sig i den.

Løsninger fra Egebjerg

I mere end 40 år har vi produceret inventar til de danske svineproducenter. I starten kom alt fra fabrikken i Egebjerg, men gennem de senere år har vi udviklet en professionel, international forsyningskæde.

I dag producerer vi stadig - på fabrikken i Egebjerg - store dele af vores sortiment, ligesom al pakning til projekter foregår her. Andre dele og en masse komponenter indkøbes i Asien og i Europa, hvor vi i tæt samarbejde med udvalgte, faste leverandører sikrer dig den aftalte kvalitet og funktionalitet.

Historien om Egebjerg

Egebjerg International A/S er grundlagt i 1969 og er i dag en af verdens førende leverandører af komplette løsninger indenfor inventar og udstyr til svinstalde.

Egebjergs kernekompetence er at udvikle og producere staldindretning samt vandings- og fodringsystemer - baseret på årtiers erfaring fra verdens førende svineproduktionsland, Danmark. I samarbejde med førende specialister tilbydes komplette anlæg hvor f.eks. ventilation og gyllehåndtering indgår.

Udviklingen i Egebjerg koncernen sker med konstant fokus på at sikre en effektiv svineproduktion, optimal brugervenlighed for landmanden og for medarbejderne i stalden, samt optimal dyrevelfærd. Dette sikres ved at følge den nyeste forskning på området og bruge denne viden i udviklingen af staldsystemer, der konstant lever op til de stigende internationale krav og regler.

Egebjerg koncernen har hovedkontor i Egebjerg i Odsherred og datterselskaber i bl.a. Rusland og Kina. Virksomheden har salg og distribution i ca. 50 lande verden rundt og beskæftiger i alt ca. 125 egne medarbejdere.

[BOKSE FRA EGEBJERG]

Vi tilbyder løbe- og drægtighedsbokse. Med en boks fra Egebjerg er du sikker på, at funktion og kvalitet matcher dine krav - og lovgivningen...



KS-BOKS



ÆDE-/HVILEBOKS



EGEBJERG BOKS



[EGEBJERG ÆDE-/HVILEBOKS]

Egebjergs æde-/hvileboks er udviklet og forbedret gennem en årrække med henblik på at sikre soens sikkerhed og minimere aggressioner under fodring. Og den rummer mange fordele:

Mere plads

Egebjergs æde-/hvileboks giver mere plads til søerne, på et mindre areal end andre bokse på markedet. Og hvis man sammenligner æde-/hvilebokse med ESF systemer, der indrettes efter anbefalingerne fra VSP (Videncenter for Svineproduktion), vil arealforbruget være det samme. Man får altså fri mulighed for at vælge det system, der passer til egne ønsker.

Hurtig indkøring

Med æde-/hvilebokse fra Egebjerg får man et system til løsgående søer, der er let at indkøre - for både dyr og personale. Der er ikke behov for specielle træningsstier til polte i et system med æde-/hvilebokse.

Lav vedligeholdelse

Den løbende vedligeholdelse af æde-/hvilebokse er minimal.



Ingen generende rør over soen, 3 søer kan nåes fra samme position.

Flere størrelser

Egebjerg kan naturligvis levere bokse, der lever op til VSP's anbefalinger. Med et æde-/hvilebokse system fra Egebjerg er man uafhængig af avancerede computer- og elektronikløsninger; kombineret med et helt almindeligt tørfodringsanlæg, gerne fra Egebjergs MASTER Chain® serie, har du et driftssikkert anlæg til dine søer (se side 48).

Unikke låsesystemer

Egebjergs æde-/hvileboks er udstyret med et unikt låsesystem, der forhindrer, at to søer kommer ind i boksen samtidig. Og skulle det alligevel ske, sikrer vores fleksible forbindelsesstang, at den bagerste so altid kan komme ud og ikke lider overlast. Egebjergs æde-/hvileboks er den eneste på markedet, der sikrer søerne så grundigt!

Og der er faktisk endnu et område, hvor Egebjergs æde-/hvileboks er et skridt foran: Låsesystemet gør det muligt at låse alle bokse på én gang - automatisk eller manuelt - eller blot at låse en enkelt boks.

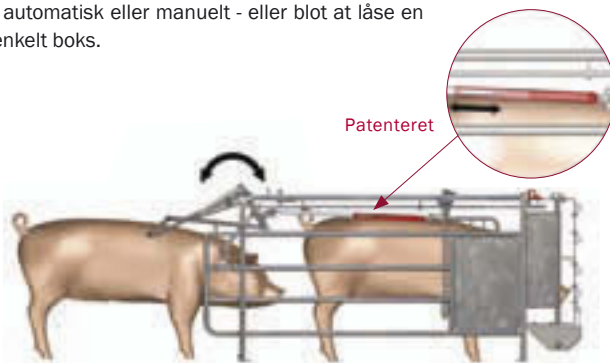

Vidste du at...

...Hvis du har 400 søer i drægtighedsstalden og kan spare 1 sekund i arbejdstid pr. dag pr. so, bliver det til en hel arbejdsuge på et år



[KOMBINERET LØBE- OG DRÆGTIGHEDSAFDELING]

Går du med tanker om at lave en løbeafdeling til løsgående søer, og samtidig har behov for en ny drægtighedsstald, er det helt oplagt at vælge en kombineret løbe- og drægtighedsstald.

Herved får du mulighed for at gruppere søerne på det optimale tidspunkt, og du behøver ikke flytte rundt på søerne. Det bliver også langt nemmere at bevare overblikket i stalden.

Det åbne design på Egebjergs æde-/hvileboks gør det muligt at inseminere og stimulere soen, og boksen har mange andre fordele:

- Ingen generende rør over soen; nem inseminering
- Godt logistisk overblik
- Minimal flytning af søer
- Fremtidssikret i forhold til eventuel ny lovgivning
- Opfylder UK-krav
- God dyrevelfærd
- Mulighed for at gruppere søerne umiddelbart efter fravæning



Vores kunder siger:

"Egebjergs æde-/hvileboks forener kvalitet og optimal udformning, der sikrer god visuel og fysisk kontakt med søerne"

Lars Friberg, Alsted Opformering

"Kvaliteten er i orden og æde-/hvilebokse er et produktionssikkert system. Der er ikke rigtig nogen oplæring i brugen af æde-/hvileboksene. De virker fra dag ét"

Michael Møller, Haverslev Vestergaard

ÆDE-/HVILEBOKS

Kombineret løbe-/drægtighedsafdeling



[GOD ORNEKONTAKT I ÆDE-/HVILEBOKSE]



Med æde-/hvilebokse i drægtighedsstalden, er det let for driftslederen at få overblik, og meget let at tilse søerne dagligt.

Vores kunder siger:

Carsten Jensen, Skals, I/S Risgården:

"Egebjergs æde-/hvileboks har de ubetinget bedste arbejdsforhold. Søerne lærer hurtigt at bruge boksen, de har frit udsyn til krybben gennem tremmerne fortil og der er lukket inventar på bokssidene, så de får den nødvendige ro, når de æder og hviler."

Egebjerg værdier!

- Tophængt baglåde
- sikrer nem adgang til soen
- Rustfri krybber
- Velegnet som løbeboks
- Let tilsyn, scanning og behandling af dyrene giver bedre produktion og mindre tidsforbrug
- Boksen kan tilpasses alle gulvtyper med multijusterbar fod



[DEN BEDSTE ADGANG]

Fodring på samme tid giver let opsyn

Egebjergs unikke rustfri stålkrybber, giver god plads til søerne, og en god kontakt til ornen på ornegangen. Samtidig har vi konstrueret boksen således, at der er let adgang til soen.

Let adgang betyder:

- 3 søer kan nåes fra samme position f.eks. ved vaccinerings
- Nem adgang via gennemtænkt baglåde
- God visuel og fysisk kontakt med søerne, ingen generende rør eller låge over soen



Vores kunder siger:



Jesper Tambour, Havmosegaard har haft sin løbe-/drægtighedsstald i brug siden sommeren 2013 og stalden fungerer bare; både for søer og personale.

På Havmosegaard ved Vignæs på Lolland sparer de en flytning af søerne, fordi stalden er indrettet med en kombineret løbe-/drægtighedsstald. Søerne kan forblive i deres respektive grupper i den 8-rækkede løbe-/drægtighedsafdeling med i alt 782 æde-/hvilebokse. Når et hold søer skal insemineres, fikseres de i boksene og ornen flyttes rundt langs forenden af boksene.

Sostalden er indrettet med et sænket spalte-areal med strøelse bag æde/hvileboksene samt i gylte- og aflastningsafdelingen.

Strøelsen holder sig tør

I forbindelse med fodringerne kan jeg indstille den tid, søerne bliver i boksene. Idéen er, at søerne afleverer deres gødning og ajle, mens de stadig står i boksene, som har spalter i den bageste del. Herved opnår jeg, at halmstrøelsen på det sænkede spalteareal bagved holder sig tør og aldrig skal skiftes, fortæller Jesper Tambour.

Strøelsen omsættes langsomt nedefra og forsvinder ned i kummerne nedefunder. Her fjernes det løbende med linespil og skraber. Ved at fjerne gødningen og ajlen løbende med linespilsanlæg, opnår vi en bedre luft med et lavere indhold af ammoniak inde i stalden, forklarer den lollandske svineproducent.

Dyrevelfærd og bedre fordøjelse

Når jeg har valgt at indrette stalden med de sænkede spaltearealer med strøelse, er det ikke mindst af hensyn til dyrevelfærden og for at beskytte søernes ben. Desuden vil søerne altid gå og æde lidt halm, og det vil gavne deres fordøjelse, påpeger han.

Inventar og linespilsanlæg har Egebjerg leveret. Jeg har valgt Egebjergs æde-/hvileboks på grund af dens simple konstruktion, siger Jesper Tambour, der har 1.000 årssøer.

Jesper Tambours stald opfylder de regler i lovforslaget om at søer fra den 1. januar 2015 skal gå løse helt fra løbningen.

BOKSE

Traditionel løbeafdeling



[TRADITIONEL LØBEAFDELING]

Effektivitet og rationel arbejdsgang

- Nem adgang og gode pladsforhold for so såvel som personale
- Sikrer optimal stimulering og løbetidspunkt

Slip for omløbere

- Den afskærmede krybbe giver rolig ædesituation og dermed lavt stressniveau
- Stor åbningsgrad i forværk/frontlåde giver maksimal ornekontakt og sikrer tydelige brunsttegn

Sikkerhed for søerne

- Afrundede inventardele og fokus på finish minimerer skadesrisiko
- Multijusterbar fod

Optimal reproduktion!

Maksimal pladsudnyttelse: Markedets mest fleksible boks, der opfylder anbefalingerne til boksstørrelse - vel at mærke på det mindst mulige areal. Hvis der samtidig vælges rustfri, ophængt krybbe, får søerne størst muligt liggeareal, idet de kan udnytte pladsen under krybben.



Vores kunder siger:

"Egebjergs boks er den mest fleksible og gennemtænkte på markedet. Boksen er den helt rigtige kombination af åbne og lukkede områder, og saloonlågerne er nemme at åbne med én hånd, når søerne skal flyttes"

Rene Møller, Them

Egebjerg værdier!

- Gode forhold for både søer og personale
- Maksimal ornekontakt
- Med Egebjergs bokse sparer du plads målt i totalareal, det vil sige mere dyrevelfærd for færre penge

KRYBBER, FORVÆRK OG FRONTLÅGER

Vi har en løsning der passer til netop dine behov

Rustfri stål krybber fra Egebjerg - det holder!

Egebjergs program af rustfri stål krybber er skræddersyet til vores bokse og din stald:

- Kanter bukket indefra og ud i forhold til krybben
- sikrer høj hygiejne i krybberne
- Ombukkede kanter minimerer foderspild
- lavere foderforbrug
- Plads under krybben giver soen yderligere plads
- mere dyrevelfærd
- Let koordinering i byggefase
- billigere etablering

Frontlåger og forværksrør - til netop dit behov

Uanset om du vælger forværksrør eller frontlåger kan Egebjerg levere vandføringen i rustfrit stål, som en del af vores standard løsning - en nippel pr. to søer giver en meget sikker vandforsyning til dine søer.

Forværksrør

Egebjerg kan levere faste forværksrør kombineret med rustfri stål krybber med høj forkant. Det giver en meget solid løsning med høj hygiejne både i og under truget.

Dobbelttrækker giver mulighed for fælles forværksrør.

Frontlåger

Frontlåger kan kombineres med rustfri stål krybber eller polymerbeton krybber alt efter dine ønsker.

Frontlåger kan kombineres med Egebjergs høje vandørsføring, hvilket giver mulighed for at personale kan følge søerne ud gennem frontlågen.

Forværksforlængelse

Med Egebjergs forværksforlængelse kan du forlænge boksen - både ved nyetablering og på mange af de eksisterende bokse. Et unikt tiltag for dyrevelfærd, mere dyrevelfærd for få penge.



Forværksrør + rustfri krybbe



Forværksrør + forværksforlænger + rustfri krybbe



Forværksrør + polyesterkrybbe

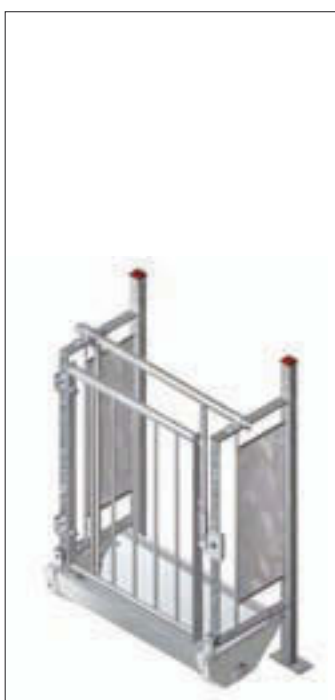

Frontlåde + rustfri krybbe



Høj frontlåde + rustfri krybbe + høj rørføring

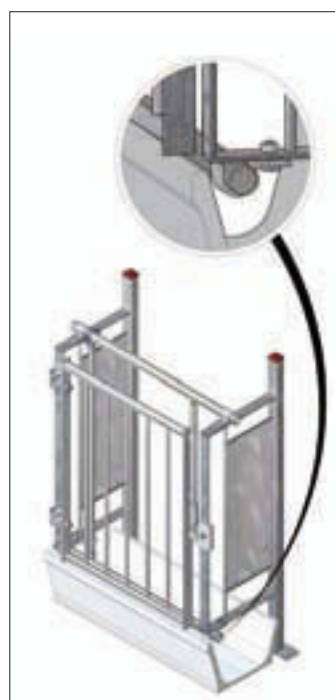

Frontlåde + polyesterkrybbe + antispilddør

EGEBJERG BOKSE

Traditionel løbestald

FAKTA

Liggelængde:	190-200 cm/200-210 cm (v/forværksforlængelse)
Højde:	113,3 cm
Bredde:	55-75 cm (60-70 cm ved frontlåde)
Stolpe:	40 x 40 x 4 mm
Bagben:	25 mm massivt støbejern
Nederste rør:	33,7 x 2,65 mm
Øverste rør:	33,7 x 2,65 mm
Tremmer:	12 mm massivt rundjern
Saloonlåde rør:	33,7 x 2,65 mm
Udførelse:	Varmgalvaniseret
Vandfremføring:	1" galvaniseret eller rustfrit rør
Vandtildeling:	1/2" rustfrit rør, rustfri ventil. 1 pr. 2 bokse

1 BOKSSIDE

Varenr.	Betegnelse
G62.341	Boksside 195 cm standard
G62.343	Boksside 195 cm til fuldspalter

2 Endeskillerum

Varenr.	Betegnelse
G62.526	Endeskillerum boksside til beton/spalter
G62.527	Endeskillerum boksside til fuldspalter

3 Frontstolpe

Varenr.	Betegnelse
G62.546	Stolpe 40x40 cm, 30 cm forværk, betongulv
G62.547	Stolpe 40x40 cm, 30 cm forværk, spalter

4 SALOONLÅGE

Varenr.	Betegnelse
62.420	Saloonlåger til bokse
G62.450	Gavlbeslag til saloonlåde

5 KRYBBE RUSTFRI

Varenr.	Betegnelse	
Ved forværksrør (bestil antal løbende meter)		
96.195	Stålkrybbe til bokse med forværksrør	
31.040	Endegavle i plast til stålkrybbe forværk	Inkl. monteringsæt til krybbe
31.042	Samlingssæt til stålkrybbe forværk	
Ved frontudgang (bestil antal løbende meter)		
96.196	Stålkrybbe til bokse med frontudgang	
31.045	Endegavle i plast til stålkrybbe frontlåde	Inkl. monteringsæt til krybbe
31.046	Samlingssæt til stålkrybbe frontlåde	

RØR TIL BOKS MED FORVÆRK inkl. beslag

Det ene rør kan benyttes til vandføring. Bestil antal løbende meter. Vælg mellem:

Varenr.	Betegnelse
16.302	Forværksrør rustfrit stålkrybbe, 5 stk. 1" rør (heraf 1 rustfrit vandrør)
16.289	Forværksrør rustfrit stålkrybbe, 5 stk. 1" galvaniserede rør
16.323	Forværksrør polyesterbetonkrybbe, 6 stk. 1" rør (heraf 1 rustfrit vandrør)
16.324	Forværksrør polyesterbetonkrybbe, 6 stk. 1" galvaniserede rør

FRONTLÅGE inkl. beslag

Varenr.	Betegnelse
G62.620	Frontlåde til boksbredde 65 cm
G62.621	Frontlåde høj til boksbredde 65 cm

RØR TIL BOKS MED FRONTLÅGE inkl. beslag

Der skal bruges 2 forværksrør, hvoraf det ene kan benyttes til vandføring. Bestil antal løbende meter. Vælg mellem:

Varenr.	Betegnelse
16.294	2 stk. 1" rør: 1 galvaniseret og 1 rustfrit
16.296	2 stk. galvaniserede 1" rør

ANTISPILDRØR POLYESTERKRYBBE inkl. beslag

Varenr.	Betegnelse
16.303	1" galvaniseret rør under forværksrør. Forhindrer foderspild på gang. Bestil antal løbende meter

VANDFORSYNING TIL SO

Varenr.	Betegnelse	Beregn 1 sæt til søer
58.955	Vandrørssæt rustfrit 2 søer. Stålkrybbe	
58.956	Vandrørssæt rustfrit 2 søer. Polykrybbe	
58.910	Vandrørssæt høj rørføring til stålkrybbe	
58.911	Vandrørssæt høj rørføring til polykrybbe	
93.481	MASTER FLOW vandniveauventil forværk	
93.480	MASTER FLOW vandniveauventil frontudgang	

TILBEHØR

Varenr.	Betegnelse
G62.056	Forværksforlængelse 10 cm
62.455	Støtteben boks t/eftermontering
G62.494	Stolpeforlængelse til højde 216 cm bokse

Egebjerg boks

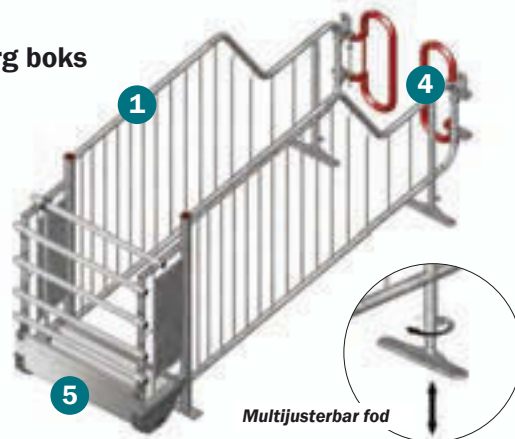

Totalmål 237/247 cm

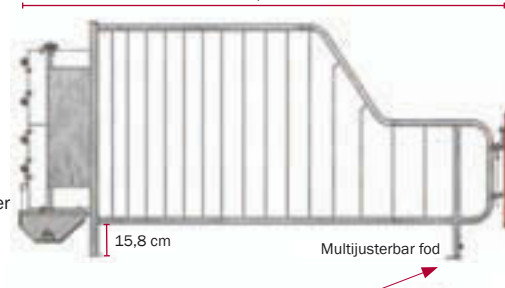

Fod kan roteres og justeres op og ned, så boksen kan tilpasses alle gulvtyper



Vendbar saloonlåde giver mulighed for 2 bokslængder

Bemærk fås med forværksforlængelse til længde 200/210 cm

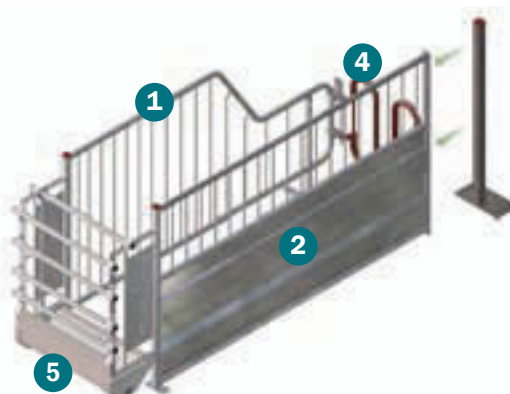
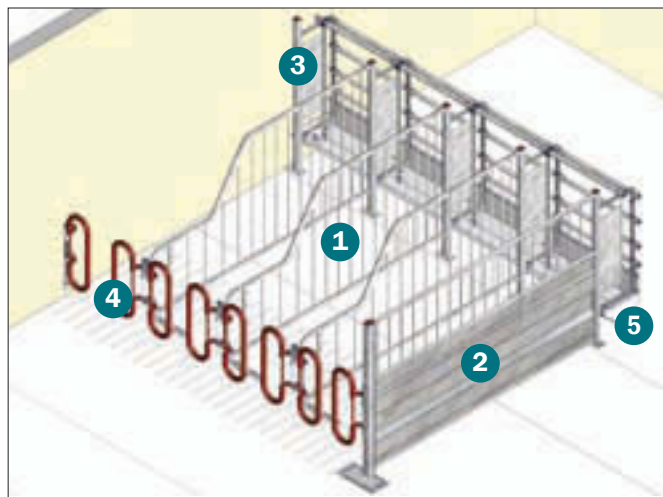

Ret til ændringer i materialer og konstruktion forbeholdes

FAKTA

Liggelængde:	200/210 cm (v/forværksforlængelse)
Højde:	103,3 cm
Bredde:	65/70 cm
Stolpe:	40 x 40 x 4 mm
Bagben:	25 mm massivt støbejern
Vandrette rør:	33,7 x 2,65 mm
Forlåde/baglåde:	Sidehængt/tophængt
Lukkesystem:	Integreret i bokssiden
Udførelse:	Varmgalvaniseret
Vandfremføring:	1" galvaniseret eller rustfrit rør
Vandtildeling:	1/2" rustfrit rør, rustfri ventil. 1 pr. 2 bokse

1 BOKSSIDE ÆDE-/HVILEBOKS

Varenr.	Betegnelse
G62.051	Æde-/hvilebokside
G62.053	Æde-/hvilebokside fuldspaltet

2 Endeskillerum

Varenr.	Betegnelse
G62.068	Endeskillerum æde-/hvilebokse beton/spalter
G62.069	Endeskillerum æde-/hvilebokse fuldspalter

3 FOR- OG BAGLÅGE

Varenr.	Betegnelse
G62.134	For/baglåde bredde 60 cm
G62.135	For/baglåde bredde 65 cm
G62.136	For/baglåde bredde 70 cm

4 CENTRALOPLUK

Varenr.	Betegnelse
62.142	Oplukkesystem æde-/hvileboks, manuelt
62.156	Oplukkesystem luftcylinder æde-/hvileboks 2008

5 KRYBBE RUSTFRI

Varenr.	Betegnelse	
Ved forværksrør (bestil antal løbende meter)		
96.195	Stålkrybbe til bokse med forværksrør	
31.040	Endegavle i plast til stålkrybbe forværk	Inkl. monteringsset til krybbe
31.042	Samlingsset til stålkrybbe forværk	
Ved frontudgang (bestil antal løbende meter)		
96.196	Stålkrybbe til bokse med frontudgang	
31.045	Endegavle plast til stålkrybbe frontlåde	Inkl. monteringsset til krybbe
31.046	Samlingsset til stålkrybbe frontlåde	

RØR TIL BOKS MED FORVÆRK inkl. beslag

Et rør benyttes altid som oplukkeaksel. Et andet kan benyttes til vandføring. Bestil antal løbende meter. Vælg mellem:

Varenr.	Betegnelse
16.297	Forværksrør til rustfrit stålkrybbe, 6 stk. 1" rør (heraf 1 rustfrit vandrør)
16.313	Forværksrør til rustfrit stålkrybbe, 6 stk. 1" galvaniserede rør
16.282	Forværksrør til polyesterbetonkrybbe, 7 stk. 1" rør (heraf 1 rustfrit vandrør)
16.284	Forværksrør til polyesterbetonkrybbe, 7 stk. 1" galvaniserede rør

RØR TIL BOKS I DOBBELT RÆKKE inkl. beslag

2 rør benyttes altid til oplukkeaksel og 2 rør kan benyttes til vandføring. Bestil antal løbende meter pr. dobbelt række. Vælg mellem:

Varenr.	Betegnelse
16.318	Forværksrør til rustfrit stålkrybbe, 8 stk. 1" rør (heraf 2 rustfrit vandrør)
16.319	Forværksrør til rustfrit stålkrybbe, 8 stk. 1" galvaniserede rør
16.321	Forværksrør til polyesterbetonkrybbe, 9 stk. 1" rør (heraf 2 rustfrit vandrør)
16.322	Forværksrør til polyesterbetonkrybbe, 9 stk. 1" galvaniserede rør

FRONTLÅGE inkl. beslag

Varenr.	Betegnelse
62.620	Frontlåde til boksbredde 65 cm

RØR TIL BOKS MED FRONTLÅGE inkl. beslag

Til boks m/frontlåde skal der bruges 2 tværgående rør. Det ene benyttes altid som oplukkeaksel. Det andet kan benyttes til vandføring. Bestil antal løbende meter. Vælg mellem:

Varenr.	Betegnelse
16.273	Frontrør/aksel: 1 galvaniseret/1 rustfrit
16.274	Frontrør/aksel: 2 galvaniserede

ANTISPILDRØR POLYESTERKRYBBE inkl. beslag

Varenr.	Betegnelse
16.303	1" galvaniseret rør under forværksrør. Forhindrer foderspild på gang. Bestil antal løbende meter

VANDFORSYNING TIL SO

Varenr.	Betegnelse	
58.955	Vandrørssæt rustfrit 2 søer. Stålkrybbe	Beregn 1 sæt til søer
58.956	Vandrørssæt rustfrit 2 søer. Polykrybbe	
93.481	MASTER FLOW vandniveaumentil forværk	

TILBEHØR

Varenr.	Betegnelse	
G62.056	Forværksforlængelse 10 cm	Beregn 1 sæt til søer

Egebjerg æde-/hvileboks

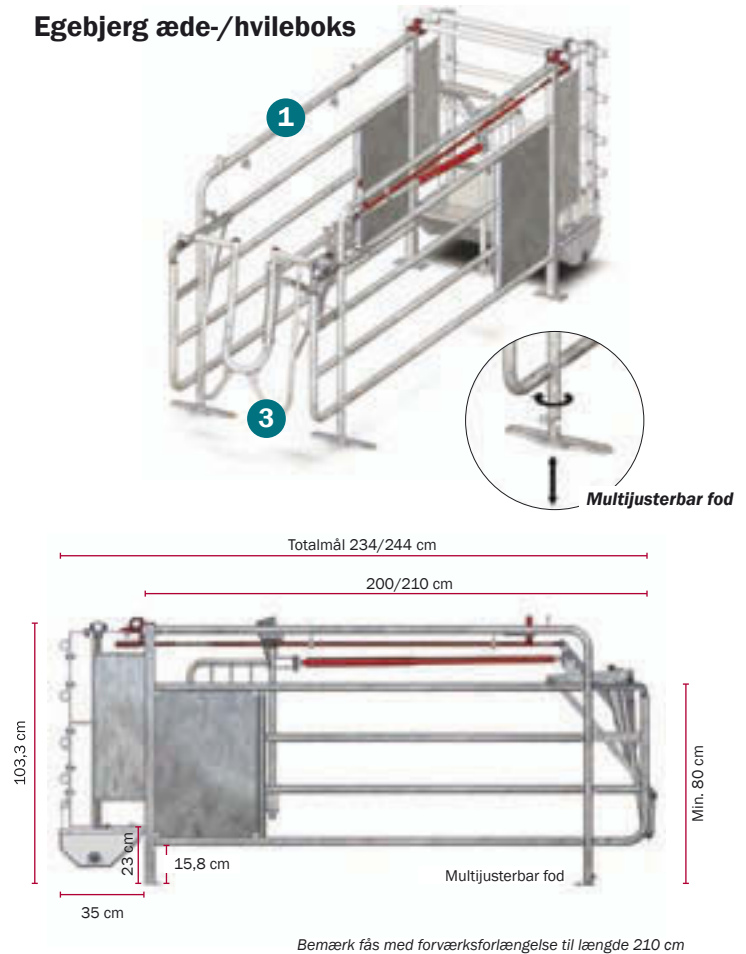

Bemærk fås med forværksforlængelse til længde 210 cm

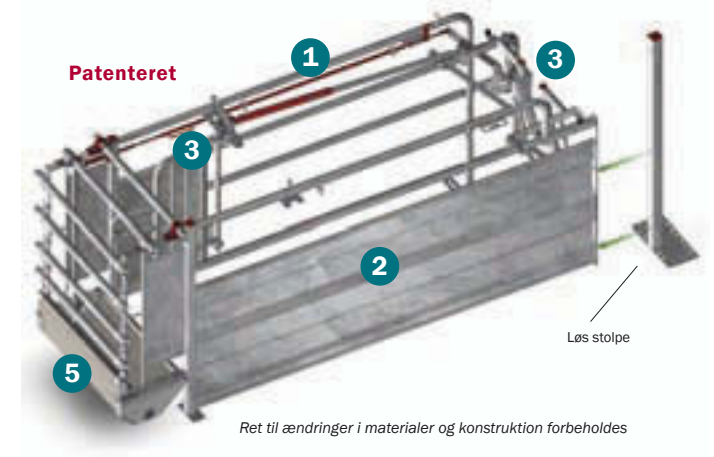
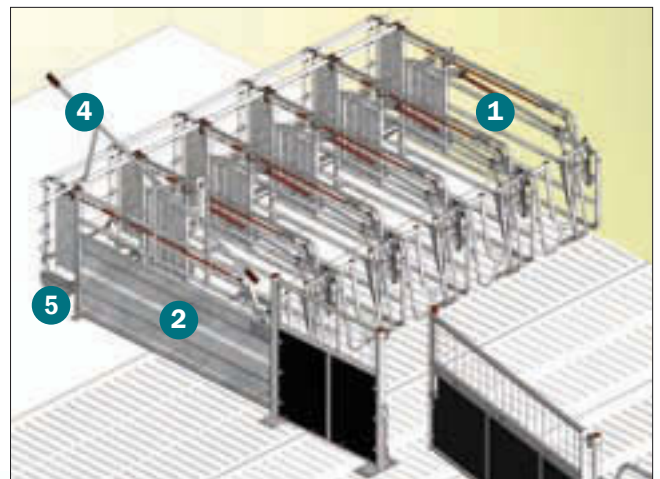

Ret til ændringer i materialer og konstruktion forbeholdes

EGEBJERG KS-BOKSE

Traditionel løbestald



FAKTA

Liggelængde:	190 / 200 cm (v/forværksforlængelse)
Højde:	200 cm
Bredde:	65 cm
Stolper:	50 x 50 x 4 mm
Øverste rør :	33,7 x 2,65 mm
Nederste rør:	42,4 x 2,65 mm
Tremmer:	14 mm massivt rundjern
For- og baglåde:	Sidehængt
Lukkesystem:	I 2 meters højde
Udførelse:	Varmgalvaniseret
Vandfremføring:	I 2 meters højde: 1" galvaniseret eller rustfrit rør
Vandtildeling:	1/2" rustfrit rør, rustfri ventil. 1 pr. 2 bokse

1 KS BOKSSIDE

Varenr.	Betegnelse
G62.201	KS-boksside 190 cm standard
G62.202	KS-boksside 190 cm til fuldspalter

2 Endeskillerum

Varenr.	Betegnelse
G62.211	KS-boksside med plade
G62.213	KS-boksside med plade til fuldspaltet gulv
G62.212	KS-boksside med plade mod gang
G62.214	KS-boksside med plade mod gang til fuldspaltet gulv
G62.280	For- og bagstolpe uden boksside (kun til højre side)
G62.281	For- og bagstolpe uden boksside til fuldspaltet gulv (kun til højre side)

3 FOR- OG BAGLÅGE

Varenr.	Betegnelse
G62.250	For- og baglåde KS-boks galvaniseret

4 CENTRALOPLUK

Varenr.	Betegnelse
62.260	Oplukkesystem til maks. 40 bokse

5 KRYBBE RUSTFRI

Varenr.	Betegnelse	
Ved frontudgang (bestil antal løbende meter)		
96.196	Stålkrybbe til bokse med frontudgang	
31.045	Endegavl plast til stålkrybbe frontlåde	Inkl. monteringsæt til krybbe
31.046	Samlingssæt til stålkrybbe frontlåde	

FRONTLÅGE

Varenr.	Betegnelse
G62.621	Frontlåde høj til boksbredde 65 cm

RØR TIL BOKS MED FRONTLÅGE

Der skal bruges 3 tværgående rør. Det ene benyttes altid som oplukkeaksel. Det andet kan benyttes til vandføring. Bestil antal løbende meter. Vælg mellem:

Varenr.	Betegnelse
16.316	3 stk. 1" rør: 2 galvaniserede og 1 rustfrit
16.317	3 stk. galvaniserede 1" rør

ANTISPILDRØR POLYESTERKRYBBE inkl. beslag

Varenr.	Betegnelse
16.303	1" galvaniseret rør under forværksrør. Forhindrer foderspild på gang. Bestil antal løbende meter

VANDFORSYNING TIL SO

Varenr.	Betegnelse	
59.910	Vandrørssæt høj rørføring til stålkrybbe	Beregn 1 sæt til søer
58.911	Vandrørssæt høj rørføring til polykrybbe	
93.480	MASTER FLOW vandniveauventil frontudgang	

Egebjerg KS-boks



Totalmål 268/278 cm



Bemærk fås med forværksforlængelse til længde 200 cm



Ret til ændringer i materialer og konstruktion forbeholdes

[INN-O-FLEX INVENTAR]

Inventar til polte, orner og søer - fleksible og funktionelle løsninger, der kan tilpasses alle behov...



POLTE, SØER OG ORNER

INN-O-FLEX inventar

FAKTA

Højde:	115 cm
Stolper:	50 x 50 x 4 mm
Høj stolpe:	202-212 cm
Stolper til solåger:	80 x 80 x 5 mm

Svejste inventarstykker og låger:

Tremmer i fuld højde:	14 mm
Tremmer over plade:	12 mm
Plade, højde 75 og 100 cm:	12 mm plast
Øverste rør:	33,7 x 2,65 mm
Nederst:	22 mm rundjern
U-profil over plade:	40 x 20 x 3 mm
Udførelse:	Varmgalvaniseret

Svejste solåger:

Tremmer i fuld højde:	14 mm
Tremmer over plade:	12 mm
Vandretliggende rør:	42,4 x 2,65 mm
Nederst ved tremmelåge:	22 mm rundjern
Endefladjern:	50 x 15 mm

Inventarstykker og låger med planker:

U-profiler: 1,5 mm rustfrit stål i patenteret udformning
 Planker: 35 mm m/patenteret zig-zag afstivning
 Toprør: 33,7 x 2,65 varmgalvaniseret
 Mod merpris: 33,7 mm x 2,0 mm rustfri stålør
 Plastpropper: Alle åbninger lukket m/plastpropper

Stierne opbygges af INN-O-FLEX-komponenter, som giver utallige kombinationsmuligheder. Se eksempler til højre

Til stier med orner eller søer i flok vælges svejst inventar

Stolperne udgør grundopbygningen i INN-O-FLEX-stier. Mellem stolperne kan man vælge svejste enheder eller enheder, der består af rustfri U-profiler med planker og rør

1 Stolper 50 mm

Høje stolper leveres med beslag og U-bøjler til fastgørelse af afstivningsrør, som anvendes til ekstra fiksering af inventar på spalter, f.eks. ved fritstående stolper til låger.

Varenr.	Type	Se
G29.004	Fastboltningss Stolpe	A+B+C D+E+F
G29.034	Høj fastboltningss Stolpe	C
G29.425	Nedstøbningsstolpe	-
16.339	Afstivningsrør høj rørføring	-

2 Stolper 40/50 mm, 30 cm forværk

Varenr.	Type	Se
G29.052	Fastboltningss Stolpe	C+D
G29.072	Høj fastboltningss Stolpe	-
G29.469	Nedstøbningsstolpe	-

3 Stolper 80 mm

Skal vælges til solåger, når stolpen er fritstående

Varenr.	Type	Se
G29.112	Nedstøbningsstolpe til dybstrøelse	-
G29.114	Nedstøbningsstolpe m/rustfri kappe	-
G29.124	Nedstøbningsstolpe	-

4 Svejste inventarstykker

Leveres med bolte til stolper, maks. længde: 270 cm

Varenr.	Type	Se
G29.203	Tremmer	A+B+D
G29.213	Plade/tremme	C+D
G29.223	Plade	-

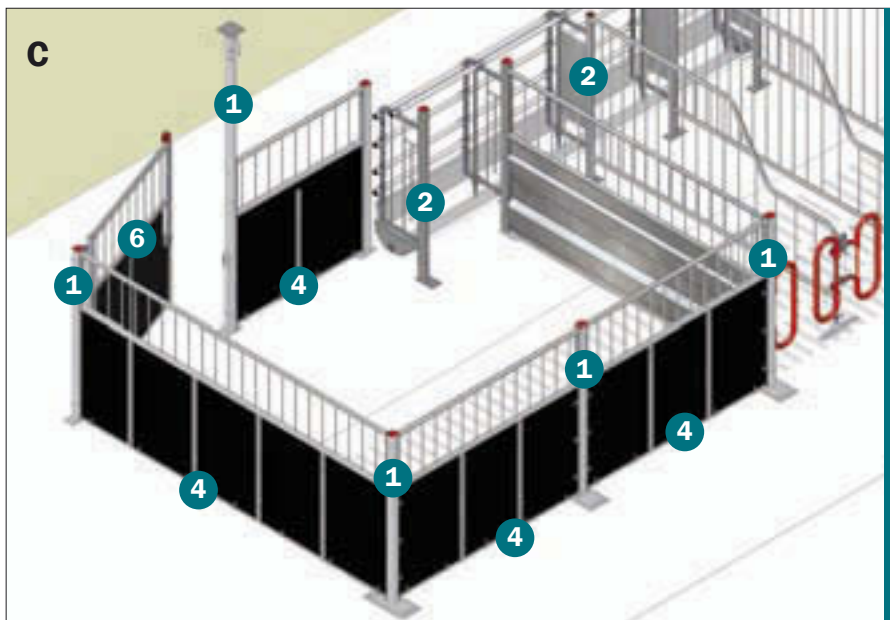
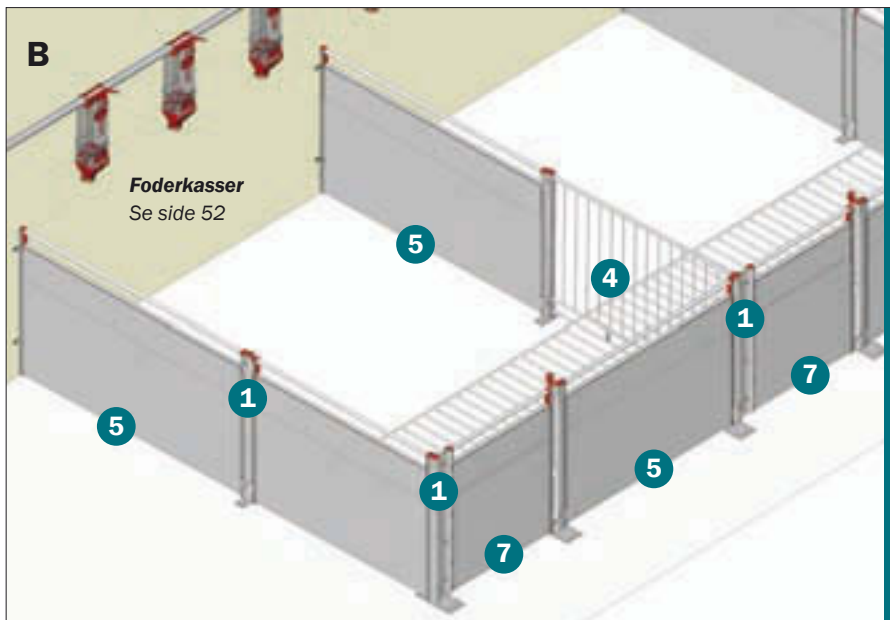
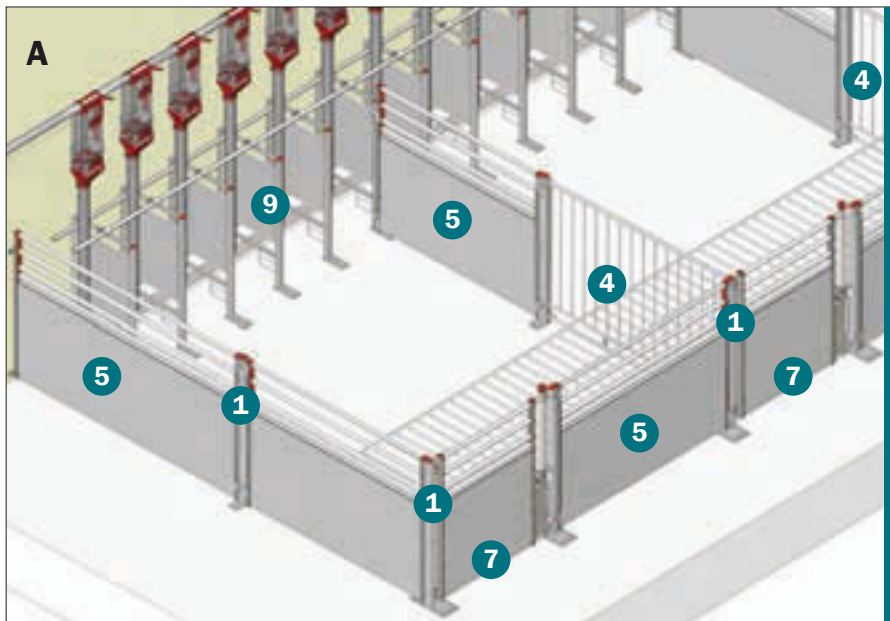

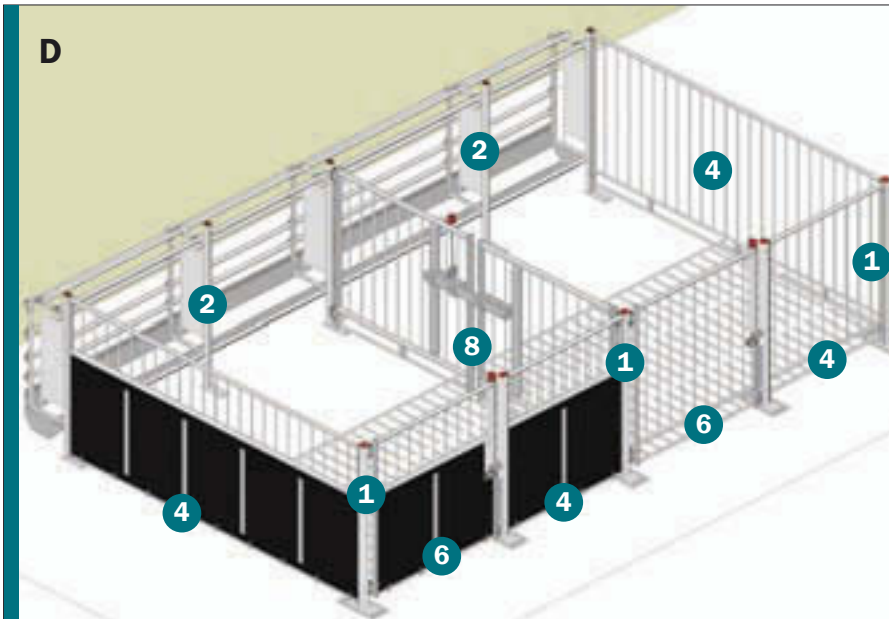

5 Inventarstykker planke/toprør

Varenr.	Type	Se
29.522	Planke og 1 topjør	B
29.422	Planke og 4 topjør	A+E+F

6 Svejste låger

Maks. længde 220 cm. Leveres med drejelukketøj og hængsler. Ekskl. stolpe.

Varenr.	Type	Se
G29.303	Tremmer	D
G29.313	Plade/tremme	C+D
G29.323	Plade	-

7 Låger planke/toprør

Maks. længde 150 cm. Leveres med drejelukketøj og hængsler. Ekskl. stolpe.

Varenr.	Type	Se
29.498	Planke/1 topjør	B
29.489	Planke/4 topjør	A+E+F

8 Solåger

Maks. længde: 360 cm. Ekstra kraftige. Vælges ved længder over 230 cm og/ eller når kraftig påvirkning kan påregnes. Leveres med drejelukketøj og hængsler. Ekskl. stolpe. Inkl. beslag

Varenr.	Type	Se
G29.353	Tremmer	-
G29.363	Plade/tremmer	-

Dobbelt solåger med kraftigt overfaldsbeslag. Inkl. beslag

Varenr.	Type	Se
G29.384	Tremmer. Dobbeltlukkede	D
G29.385	Tremmer. Dobbelt modtagelige	D
G29.394	Plade/tremmer. Dobbeltlukkede	-
G29.395	Plade/tremmer. Dobbelt modtagelige	-

Støttehjul vælges til låger over 200 cm og solåger over 250 cm.

Varenr.	Type	Se
29.710	Støttehjul til svejste låger	-
29.709	Støttehjul til svejste solåger	-

9 Ædeskillerum til biofix inkl. beslag

Varenr.	Type	Se
58.972	Ædeskillerum t/fastboltning	A

Forværks-og vandrør

Leveres inkl. samlemuffer, rørholdere og bolte. Pr. løbende meter.

Varenr.	Type
16.302	Forværksrør rustfri stålkrøb, 5 stk. 1" rør (heraf 1 rustfrit vandrør)
16.289	Forværksrør rustfri stålkrøb, 5 stk. 1" galvaniserede rør
16.323	Forværksrør polyesterbetonkrøb, 6 stk. 1" rør (heraf 1 rustfrit vandrør)
16.324	Forværksrør polyesterbetonkrøb, 6 stk. 1" galvaniserede rør
16.303	Antispildrør galvaniseret ved polyesterkrøb

Vandforsyning

Sæt inkl. rør til montage på forværksbeslag.

Varenr.	Betegnelse
58.955	Vandrørssæt rustfrit 2 søer. Stålkrøb
58.956	Vandrørssæt rustfrit 2 søer. Polykrøb
93.481	MASTER FLOW vandniveauventil forværk

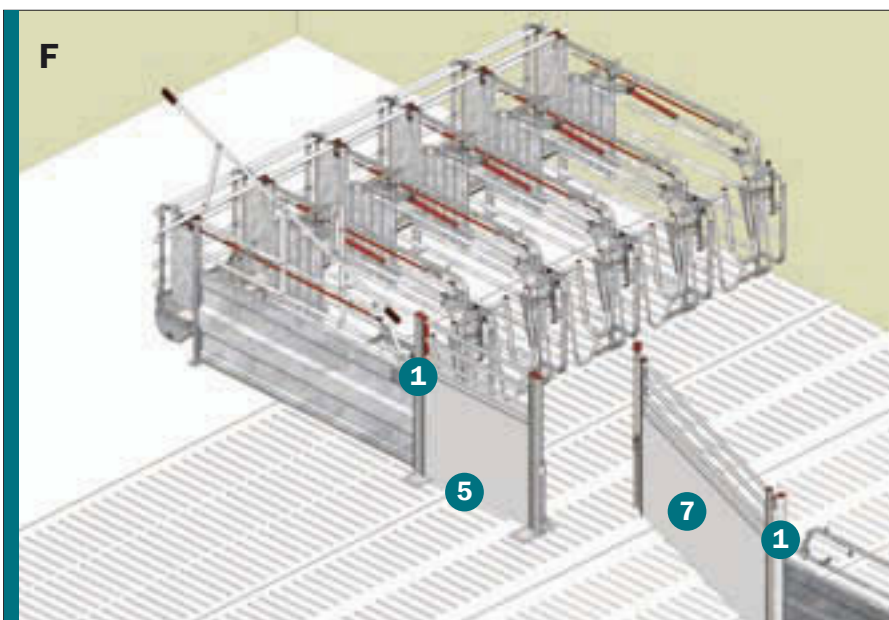
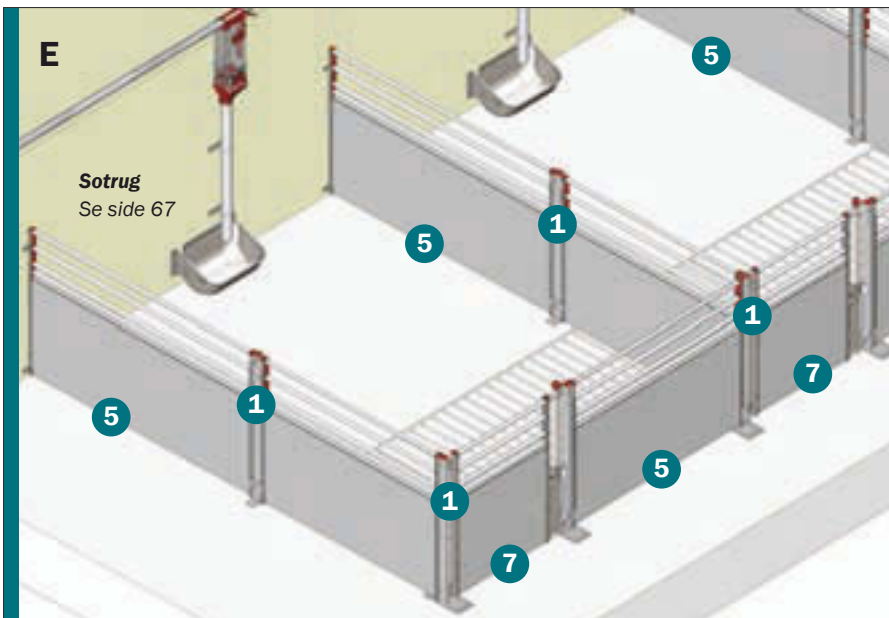

INN-O-WALL vådfodringsvæg til polte side 34

INN-O-FLEX beslag, hængsler og lukketøj side 68

Ret til ændringer i materialer og konstruktion forbeholdes

LINESPILSANLÆG

Enkel og billig løsning ...



Beskæftigelses- og rodemateriale er lovkrav til alle dyr i alle staldafsnit, og for drægtige søer er der også krav om grovfoder. Halm opfylder kravene og er formentlig det mest anvendte materiale.

Rådgivningsvirksomheden Byggeri & Teknik I/S anbefaler, at der i drægtighedsstalde etableres mekanisk udmugning, dvs. i praksis et linespilsanlæg, da traditionel gødningshåndtering efter træk- og slip-princippet ikke kan håndtere halm.

Et linespilsanlæg er let at etablere, kræver minimal vedligeholdelse og kan fjerne al den halm, der kommer ned gennem spaltegulvet.

Et reb og en skovl - selvopstrammende!

Et selvopstrammende linespilsanlæg er enkelt og driftsikkert med minimale vedligeholdelsesomkostninger.

Linespilsanlæg gør livet lettere

Hvis man ønsker at bruge strøelse i sine stalde, for at opfylde kravet til rode- og beskæftigelses materiale, er en løsning med selvopstrammende linespilsanlæg fra Egebjerg, garant for at du nemt får halmen ud af kanalerne igen.

Egebjerg har i mere end 35 år leveret udmugningsløsninger med linespil. Vores linespilsanlæg er enkelt og driftsikkert med minimale vedligeholdelsesomkostninger.

Skovlene har et tvangsstyret skovlblad, der altid vipper op ved returnering af skovlen, den kører derfor nemt henover gødningen i kanalen. Du kan have op til 3 meter brede kanaler uden indstøbningsjern til skovlene, da de kører på en almindelig kanalbund. Spil og motor er monteret på væggen. Dette betyder, at der er meget få dele i kanalen og systemet er yderst driftsikkert.

Med et linespilsanlæg fra Egebjerg er der ingen begrænsninger i halmmængde, og er derfor velegnet til stalde med søer i løsdrift samt områder med sygestier.

Rådgivningstjenesten anbefaler, at der i drægtighedsstalde etableres mekanisk udmugning, hvilket i praksis betyder linespilsanlæg under spalterne.

Egebjerg linespilsanlæg giver dig mulighed for at lave hyppig udmugning, hvilket reducerer ammoniak- og lugtemissionen. Kombinerer man dette med "gyllekøling" reducerer man emission yderligere og får derved et godt staldmiljø og en minimeret påvirkning af miljøet. Sådanne tiltag bliver også taget i betragtning ved miljøansøgningen.

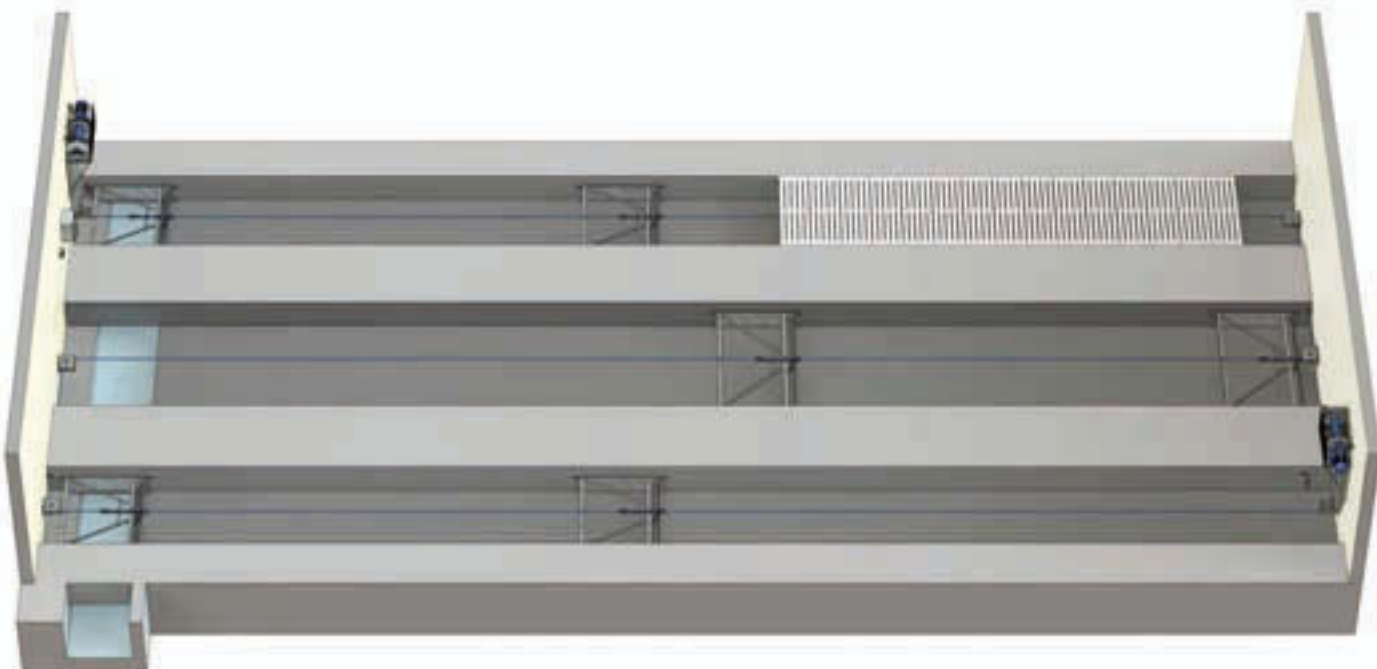

Egebjerg værdier!

- Når du bruger strøelse er line-spilsanlægget fra Egebjerg en enkel og billig løsning til få halmen ud af kanalerne igen
- Reducerer ammoniak- og lugt-emission
- Minimale vedligeholdelses-omkostninger

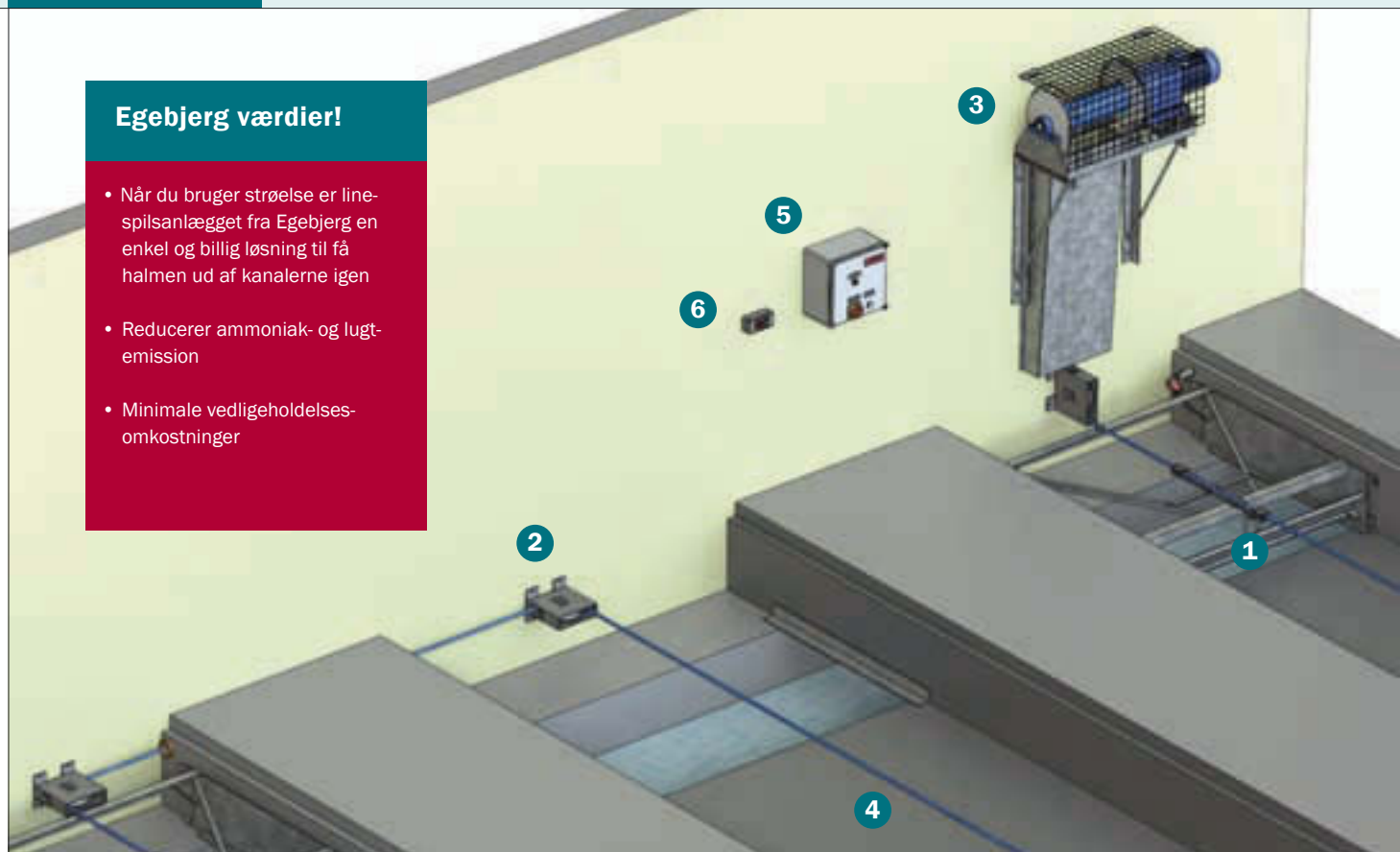

En særdeles enkel slæbeskovl med få bevægelige dele.

SKOVL

Højde på skovl = 30/40 cm
Bredde på skovl = kanalbredde minus 4 cm

Varenr.	Type
80.301	Bredde < 150 cm
80.311	Bredde 150-200 cm
80.321	Bredde 200-250 cm
80.331	Bredde > 250 cm
80.220	Overkørelser kanal, 120 cm, standard
80.250	Overkørelser kanal mellem 80-220 cm



HJØRNE

Varenr.	Betegnelse
80.202	Nedstøbningsjern til hjørne
80.203	Hjørne til fastboltning

Hjørneruller monteres i modsat ende af trækstationen og parallelforbinder to eller flere udmugningskanaler via 6" plastrør.



TRÆKSTATION

Varenr.	Betegnelse
80.001	Trækstation m/gear. 2 HK= 1,5 kw
80.005	Beskyttelsesnet, hyldeknægte og afdækning til tov. Komplet sæt til vægmontage af trækstation

4

TOV OG WIRE

Varenr.	Betegnelse
80.600	Nylontov, 18 mm. Pr. meter
80.605	Nylontov, 18 mm. Rulle med 220 meter
80.614	Wire 14 mm. Pr. meter



80.700



80.720

STYRING

Varenr.	Betegnelse
80.700	Styreskab type 2. Til 2 trækstationer
80.710	Styreskab type 4. Til 4 trækstationer
80.720	Start- og stopkontakt type 2
80.730	Start- og stopkontakt type 4
80.745	Tidsrelæ H3CR-A-240 AC. Bruges, hvis skovlene skal køre flere gange frem og tilbage automatisk
80.750	Microswitch inkl. monteringsbeslag. D4B-1181N

Ret til ændringer i materialer og konstruktion forbeholdes

[EGEBJERG FARESTIER]

Flere fravænnede grise og højere fravænningsvægt.
Holdbare søer, plads til naturlig adfærd. Arbejdseffektiv.





Mange fravænnede grise, høj fravænningsvægt

- Fareboksen er tilpasset soens anatomi og kan tilpasses soens størrelse. Det betyder sikker faring og lægge-/rejse-sig adfærd
- Udformningen af bokssiden sikrer pattegrisene uhindret adgang til yveret
- Vipbare vinger minimerer risikoen for ihjellægning
- Markedets største klimakasse: Der er god plads til alle grise



Arbejdseffektiv

- Glatte, rengøringsvenlige overflader og afrundede hjørner, der minimerer risikoen for, at skidt samler sig
- Stærk og velafprøvet konstruktion, der har taget udgangspunkt i optimalt overblik og adgang for personale



Unikt sotrug

- Sotrugets udformning og montering gør det muligt at have begrænset eller slet ingen opstøbning, så soen kan udnytte pladsen nedenunder
- Fareboksen kan leveres med vippebart trug, hvilket gør det meget nemt at tømme trug

Egebjerg værdier!

- En sikker faring og beskyttelse af grisene er afgørende for at opnå mange fravænnede grise
- Lavt arbejdsforbrug ved tilsyn og behandling af so og pattegrise samt ved rengøring af stier - tid er penge

EGEBJERG TRADITIONEL FARESTI

INN-O-CRATE

TRADITIONEL FARESTI

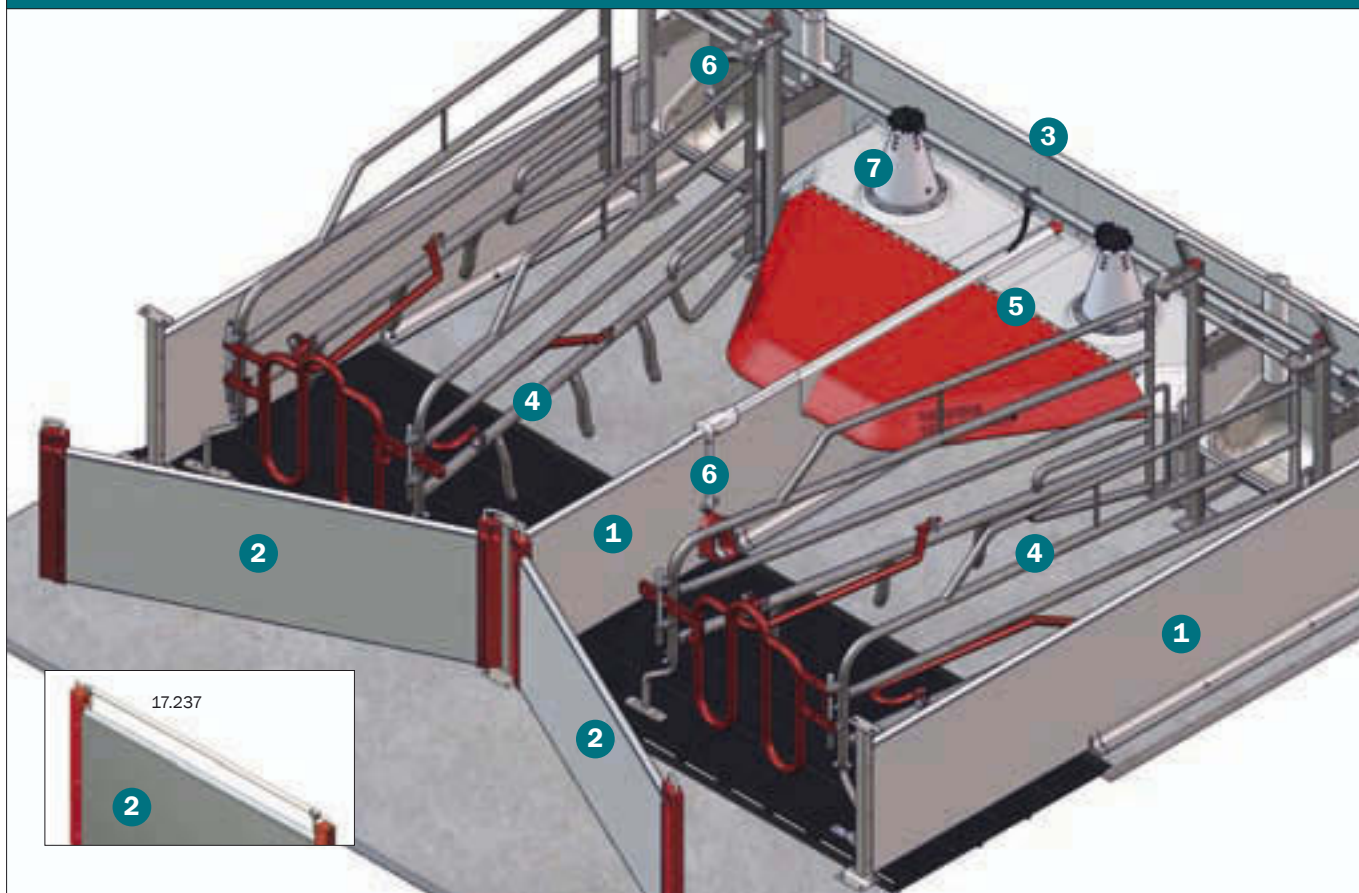

1 SIDESTYKKE FARESTI

Varenr.	Betegnelse
40.066	Sidestykke til faresti inkl. mont. sæt
40.067	Sidestykke m/løs bundprofil m/fod inkl. mont. sæt

2 OPLUKKELIGT BAGSTYKKE FARESTI

Varenr.	Betegnelse
40.037	Oplukkeligt bagstykke, bredde 160 cm inkl. mont. sæt
40.038	Oplukkeligt bagstykke, bredde 170 cm inkl. mont. sæt
40.039	Oplukkeligt bagstykke, bredde 180 cm inkl. mont. sæt
17.237	"Easy off"- greb til nem håndtering af bagstykke. Åbnes og lukkes med én hånd. Kan eftermonteres. Ekstraudstyr.

3 FOR-/SIDEVÆG FARESTI

Varenr.	Betegnelse
40.145	For-/sidevæg H75 cm til farestier
40.146	For-/sidevæg H100 cm til farestier

4 FAREBOKS XL

Varenr.	Betegnelse
G42.105	Fareboks XL betongulv standard inkl. monteringsæt
G42.125	Fareboks XL plastriste standard inkl. monteringsæt
G43.125	Fareboks m/vipbart trug plastriste inkl. monteringsæt

Sidevendte stier leveres også, kontakt os for information og tilbud.

Ret til ændringer i materialer og konstruktion forbeholdes

Multijusterbar fareboks

Fortil kan boksen monteres i 5 forskellige positioner, og bagtil kan den, via baglågen, justeres næsten 30 cm!

Det afrundede design skåner søernes bagparti og giver god plads under faring.

De vippebare vinger gør det nemt for soen at rejse sig og beskytter pattegrisene, når hun lægger sig ned.



FAKTA STI OG BOKS

Stilængde:	260/270 cm
Stibredde:	160/170/180 cm
Stihøjde:	50 cm
U-profiler:	1,5 mm rustfri
Planker:	35 x 500 mm
Liggelængde	200-210 cm
Bredde fareboks, front	52-61 cm
Bredde fareboks v/baglåde	57-85 cm
Højde boksside:	90 cm
Fareboks tårn:	40 x 40 x 4 mm
Boksside:	33,7/42,4 x 2,65 rør
Rumindhold trug:	21 liter
Klimakasse bredde:	80/90 cm
Klimakasse areal:	0,7/0,8 kvm

INN-O-CORNER KLIMAKASSE

- Optimalt, trækfrit miljø:
Lukket sidekonstruktion og tæt samling mellem låg og fast del
- Op til 0,8 kvm overdækket areal
- Mulighed for individuel tilpasning
- Nem adgang - let konstruktion
- Fald på lågdele sikrer nem rengøring

INN-O-BLOCK SPÆRREPLADE

- Matcher INN-O-CORNER i design og funktion
- Nem inspektion - frit udsyn til grisene
- Lav vægt - let at håndtere



44.215/44.210

DRIKKEKOP VIP-O-MAT



PATTEGRISEVANDER



- Helstøbt og hygiejnisk kombination i robust, rengøringsvenlig plast og rustfrit stål
- Tophygiejne: Skålen kan vippes ned for tømning og rengøring
- Nem montage

- Helstøbt løsning i plast med rustfrit sutteventil
- Nem at montere, rengøre og vedligeholde
- Komplet med slanger og fittings til vandføring

FAKTA VAND

Vandfremføring:	1" rustfrit eller galvaniseret rør
Vandrør til so:	23 mm rustfrit rør, rustfrit beslag og anboringsbøjle
Ventil til so:	Rustfri vippeventil, 13 liter pr. minut
Vandføring til smågrise:	VIP-O-MAT med fleksibel og rengøringsvenlig PE-slange og slangebeskyttelse i plast

VARMELAMPE - MASTER LAMP

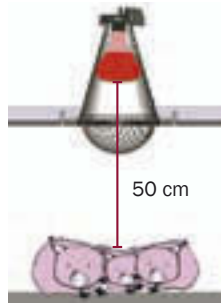

- Den eneste varmelampe på markedet, der opfylder samtlige lovkrav
- Stænktæt (IPX4)
- Ribbeafstand i kuppelformet net < 50 mm
- Bajonetfatning
- nem montage på klimakasselåg
- Føres både med CE- og alm. stik

NEDLØB PLASTFODERKASSER OG FODERSKÅLE



7

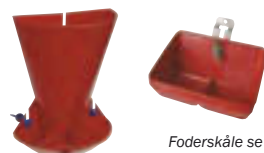

Foderskåle se side 67

5 INN-O-CORNER KLIMAKASSE

Inkl. låg

80 cm	90 cm	Betegnelse
44.190	44.170	Klimakasse, højre, betongulv
44.180	44.160	Klimakasse, venstre, betongulv
44.195	44.175	Klimakasse, højre, plastgulv
44.185	44.165	Klimakasse, venstre, plastgulv

TILBEHØR TIL KLIMAKASSER		
44.002		Låg for varmelampe
44.112	44.118	Gummibund, vendbar
44.215	44.210	INN-O-BLOCK spærreplade

6 VAND TIL SO OG SMÅGRISE

Varenr.	Betegnelse
43.691	Vandrørssæt til so
43.612	Dobbelt VIP-O-MAT inkl. vandføring traditionel
43.608	VIP-O-MAT enkelt inkl. vandforsyning
43.731	Dobbelt pattegrisevander i plast m/ventil
43.728	Enkelt pattegrisevander i plast m/mont. sæt
43.682	Rustfrit vandførende rør 1" inkl. fittings
43.680	Galvaniseret vandførende rør 1" inkl. fittings

7 TILBEHØR FARESTI

Varenr.	Betegnelse
40.325	Beskyttelsesrør galvaniseret til nedløb
90.249	Fodermedløb plast 75 x 1000 mm fareboks
90.011	Automat plast til pattegrise type 301
90.012	Foderskål mini pattegrise inkl. beslag
96.341	MASTER LAMP med alm. stikprop uden jord
96.342	MASTER LAMP med CE-stik
93.355	Varmepærer 150 watt rød, 10 stk. Philips

SOTRUG I RUSTFRIT STÅL



Rustfrit sotrug se side 67

- Stort rumindhold: 21 liter
- Velegnet til eftermontering i eksisterende farebokse
- Holdbart og hygiejnisk: ombukkede og lukkede kanter, der modstår selv meget kraftige påvirkninger
- Ingen svejsninger, der kan give risiko for utætheder
- Ingen blinde hjørner, hvor foderrester kan samle sig

WALK-IN STI

Fremtidssikret faresti fra Egebjerg



Walk-In sti - let at gå ind i

Walk-In stien er vores bud på et fremtidssikret system til løsgående diegivende søer. Her er fokus på dyrevelfærd og produktionsresultater. Løsningen er unik og den tilgodeser søernes redestrøgsadfærd såvel som den generelle sociale adfærd. Det nye system giver let adgang til sti og pattegrise og gør inspektionen nem. Forsøg har vist at systemer til løsgående diegivende søer giver højere mælkeydelse og dermed højere fravænningsvægt. Stien er designet med svingbare sider, så de gode resultater fra den traditionelle sti fastholdes. De fleksible bøjler og baglågen kan kombineres og tilpasses efter behov. Den daglige inspektion kan foregå sikkert for medarbejdere via den integrerede inspektionsgang.

WALK-IN STI

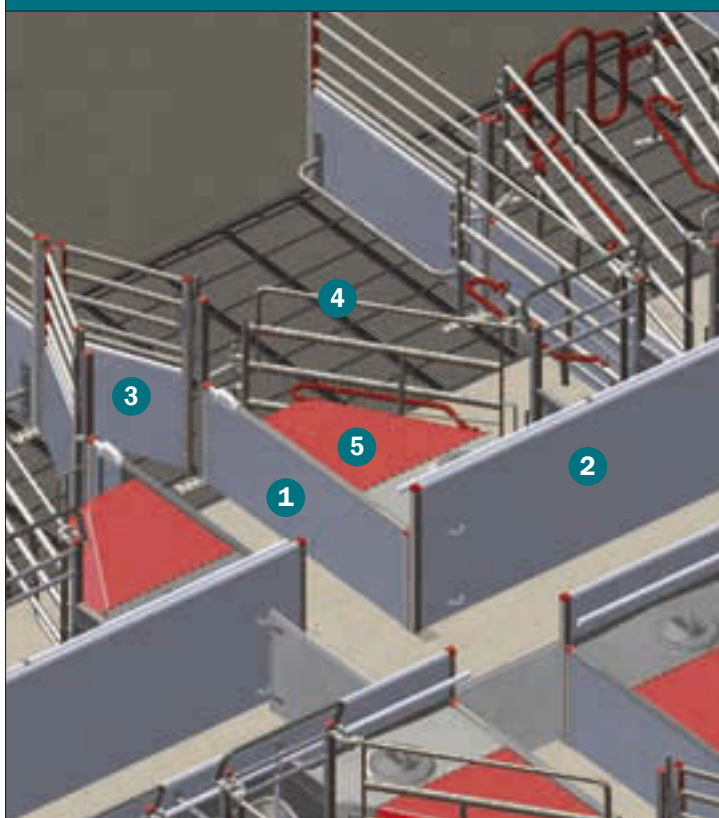

WALK-IN STI

Stilængde:	290-310 cm
Stibredde:	205-225 cm
Rumindhold trug:	21 liter

- 1 Sidestykke højde 75 og 100 cm. Se side 35 og 36
- 2 Forstykke højde 75 cm. Se side 22
- 3 Låge højde 100 cm. Se side 37
- 4 Kombi-foreboks XL. Pulverlakeret baglåge og sotrug til betongulv eller plastriste
- 5 INN-O-CORNER klimakasse 90 cm
Inkl. låg for varmelampe. Se side 23

Vores kunder siger:

Hos Jesper Petersen, Tim ved Ringkøbing, er der stor tilfredshed med brug og funktion af vores Walk-In sti. "Her har vi 8 Walk-In stier i farestalden og det tyder på de virker efter ønske", siger Jesper "Jeg ser positivt på produktion i Walk-In stier og oplever Egebjerg som en kompetent samarbejdspartner".

Store Skikkild IS, December 2013



Minimalt merforbrug af kvadratmeter

Kombi-foresti

Kombi-foresti

Vi har mangeårig erfaring i produktion og udvikling af farestier, heriblandt Kombi-forestien, som er en klassiker i vores program. Især i Norge er der succes med brugen af Kombi-forestien, der tilgodeser kravet om løsgående, diegivende søer på et minimalt merforbrug af kvadratmeter. Den nye udformning med hjørnemonteret trug, bidrager yderligere til optimal funktion af Kombi-forestien.

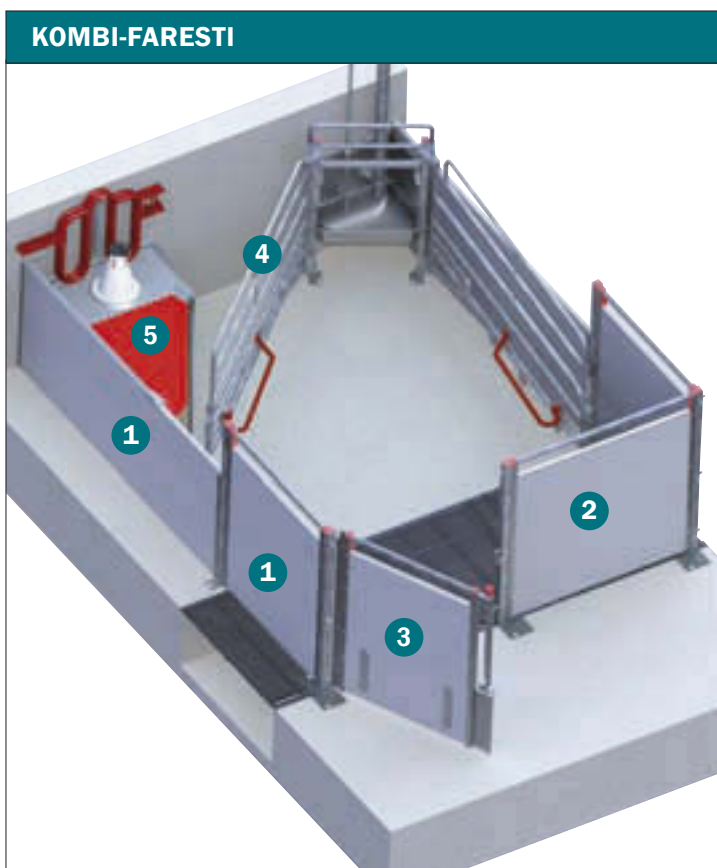

KOMBI-FARESTI

Stilængde:	300-320 cm
Stibredde:	200-230 cm
Rumindhold trug:	13,5 liter

- 1 Sidestykke højde 75 og 115 cm. Se side 35 og 17
- 2 Bagstykke højde 115 cm. Se side 17
- 3 Låge højde 115 cm.
- 4 Kombi-foreboks XL med pulverlakeret baglåge og hjørnetrug til betongulv eller plastriste
- 5 INN-O-CORNER klimakasse 90 cm
Inkl. låg for varmelampe. Se side 23

Det pladsbesparende hjørnetrug i vores Kombi-foresti maksimerer pladsen til søen i stien. Optimale arbejdsforhold omkring smågrisehulen.

Fås også med fulddrænet gulv.

Kombi-forestien leveres som traditionel eller sidevendt.

FT-30 stier

Mange års erfaring til løsgående søer



FT-30 stier

Vores FT-30 sti er udviklet efter norske forbillede til løsgående, diegivende søer. Resultatet er en meget fleksibel sti, der kan bruges helt fra fødsel til slagtning. Det store klimahjørne rummer grise til 25-30 kg. Stien er udformet med transparent låg i klimahjørnet, så grisene kan tilses uden, at man skal ind i stien.

Ved fødsel til slagt-systemet slipper man for en del flytninger af grisene, og det betyder langt mindre rengøring i forhold til traditionel produktion. Samtidig spares grisene for stress, hvilket betyder bedre tilvækst og foderudnyttelse. Stien er særdeles velegnet til specialproduktion af velfærdsgrise.

FT-30 STI

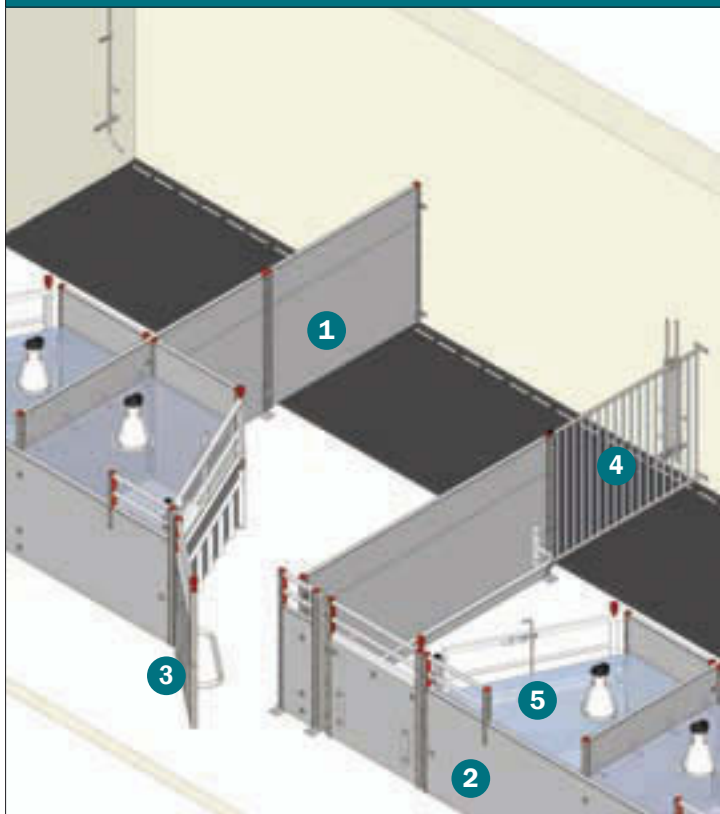

FT-30 STI

Stilængde:	320-340 cm
Stibredde:	240 cm
U-profiler, nedstøbning	2 mm rustfri

- 1 Sidestykke højde 100 cm. Se side 36
- 2 Bagstykke højde 75 og 100 cm. Se side 37
- 3 Låge højde 100 cm. Se side 37
- 4 Rustfrit tremmestykke højde 100 cm. Se side 36
- 5 Klimahjørne inkl. spærrelåge med højderegulerbar spærreplade og transparent låg med integreret varmelampe

FAKTA KLIMAHJØRNE

Bredde 110 cm

Areal 1 m²

[GULVE TIL EGEBJERG STIER]

Vores program af gulve til farestier, smågrise- og slagtesvinestier giver dig utallige løsningsmuligheder.

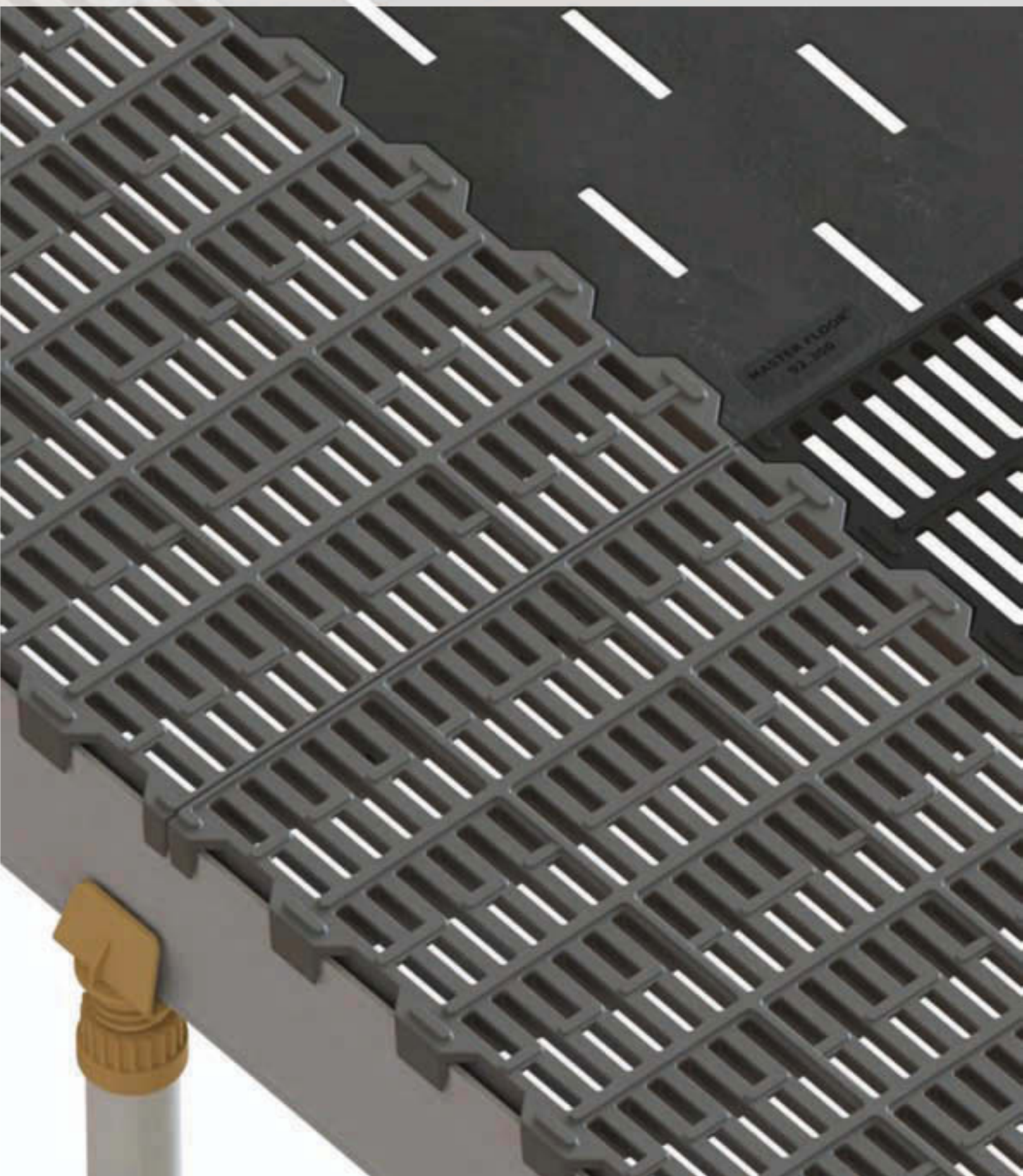

RISTE TIL FARESTIER

Plastriste og støbejernsriste - MASTER FLOOR®



Sammensæt efter behov

Når ønsket er fleksibilitet og maksimal hygiejne i farestalden, kan vi tilbyde løsninger med fulldrænede gulve. Vores plastristesystem er et særdeles fleksibelt ristesystem, hvor moduler i 100 pct. ny PP-plast eller støbejern kan sammensættes fuldstændig efter behov.

Rengøringsvenlige

Gødningsgennemgang og rengøringsvenlighed er sikret, idet ristene har samme profil som vores gennemprøvede støbejernsriste.

Tilgodeser både so og pattegrise

Plast er lunt og hygiejnisk for pattegrisene, mens soen, hvor belastningen er størst, har gavn af de kølende og skridsikre egenskaber, støbejernsriste har. Kombiner f.eks. med unik drænplade i støbejern (varenr. 92.300) under soens skulderparti for forebyggelse af trykningskader. Stor bæreflade og god varmeledningsevne i drænpladen reducerer risikoen for trykningskader og skuldersår.

Komplet program til farestier



NY stærk glasfiberbæring

Velegnet til lange farestier

- Unik glasfiberprofil
- Meget vridningsstabil
- Høj bæreevne

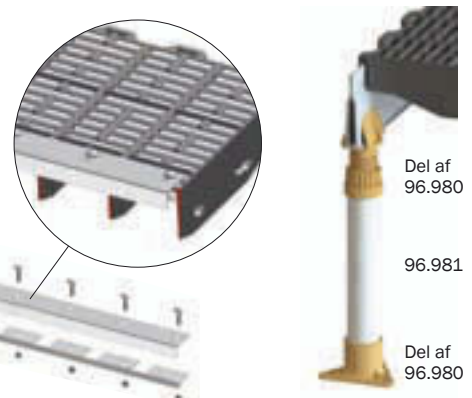
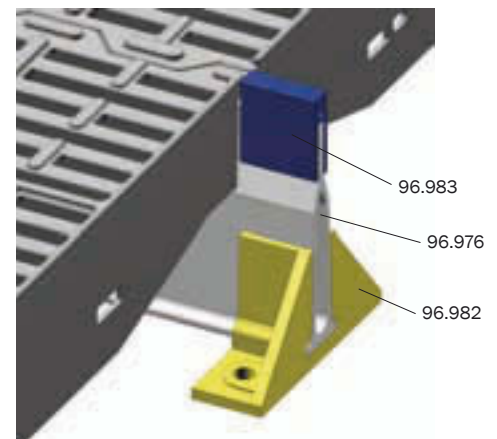

Støbejernsriste

FARESTIER

Bjælke 10 mm. Åbning 10 mm. Renseåbning 40 mm.

Nr.	Mål	Vægt	Nr. på tegning
92.608	80 x 40 cm	9,7 kg	-
92.609	90 x 40 cm	10,2 kg	-
92.610	100 x 40 cm	12,0 kg	-
92.611	110 x 40 cm	13,8 kg	-
92.612	120 x 40 cm	14,2 kg	1
92.614	140 x 40 cm	17,0 kg	-
92.616	160 x 40 cm	20,0 kg	-

AFDÆKNINGSRIBBE

Kun til riste 10/10 mm og 12,5/12,5 mm

Nr.	Pris	Betegnelse	92.630
92.630	17,25	Afdækningsribbe til 40 mm renseåbning. Bestil 2 stk. pr. rist	
96.967	194,00	Beslag til montage af inventar på støbejernsriste, 10 sæt komplet med holdeværktøj + 30.889 maskinbolt	

96.967

Plastriste

SØER

Nr.	Betegnelse	Mål	Nr. på tegning
92.300	Støbejern, 5 pct. åbning	60 x 40 cm	2
92.305	Støbejern	60 x 40 cm	3
92.315	Plast, lukket	60 x 40 cm	-
92.320	Plast	60 x 40 cm	4
92.321	Plast*	60 x 40 cm	-
92.322	Plast	20 x 40 cm	5
92.324	Plast	60 x 20 cm	6
92.326	Plast	20 x 20 cm	7
92.335	Plast**	60 x 40 cm	-

* Glat overflade, velegnet bagtil i stien

** Smågriserist - kan kun anvendes udenfor soens bevægelsesområde

GUMMIBUND

Nr.	Betegnelse	Mål
44.112	Gummibund, vendbar	80 cm
44.118	Gummibund, vendbar	90 cm

BÆRINGER FARESTIER

Nr.	Betegnelse	Maks. spændvidde
96.942	100 mm galvaniseret	250 cm
96.948	120 mm galvaniseret	270 cm
96.976	120 x 30 mm glasfiber	270 cm

TILBEHØR

Nr.	Betegnelse	Mål
92.351	Renseprop, polymerbeton	262 x 108 mm
92.360	Renselem, rustfri	385 x 185 mm
92.367	Afslutningsprop	-
92.365	Afslutningssæt*	600 mm
96.980	Fod til støtteben til glasfiberbæringer	-
96.981	Støtteben rør til glasfiberunderstøtning	5 meter
96.982	Fod til glasfiberunderstøtning	-
96.983	Afstandsstykke til kombinationsgulv	40 mm

*Passer til rist 92.320/92.321/92.335

For INN-O-PLUG spalteanker og skruer se side 70.

Egebjerg værdier!

- Mindre risiko for trykningskader
- Sikkert underlag giver større foder- og vandoptagelse
- Spaltesdesign hindrer patteskader
- Søer har let ved rejse/lægge sig

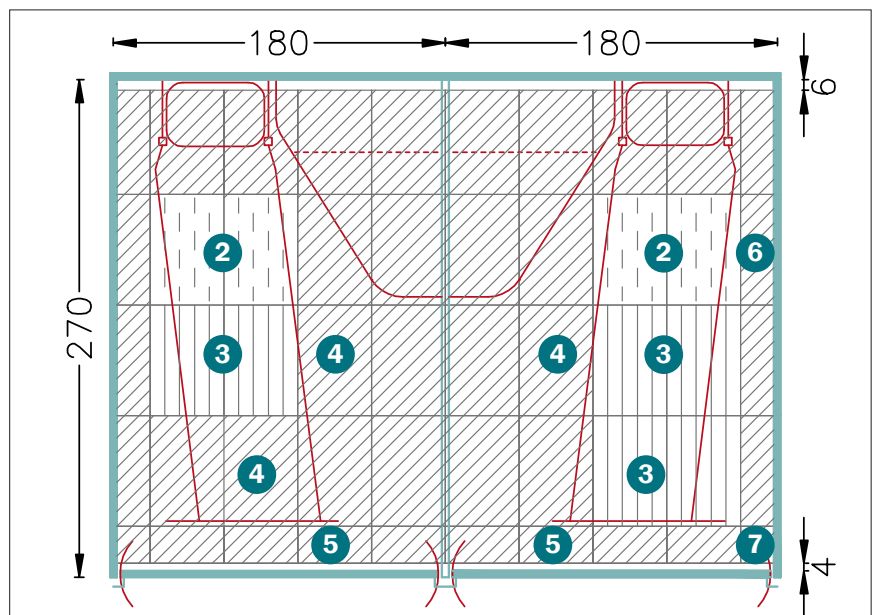
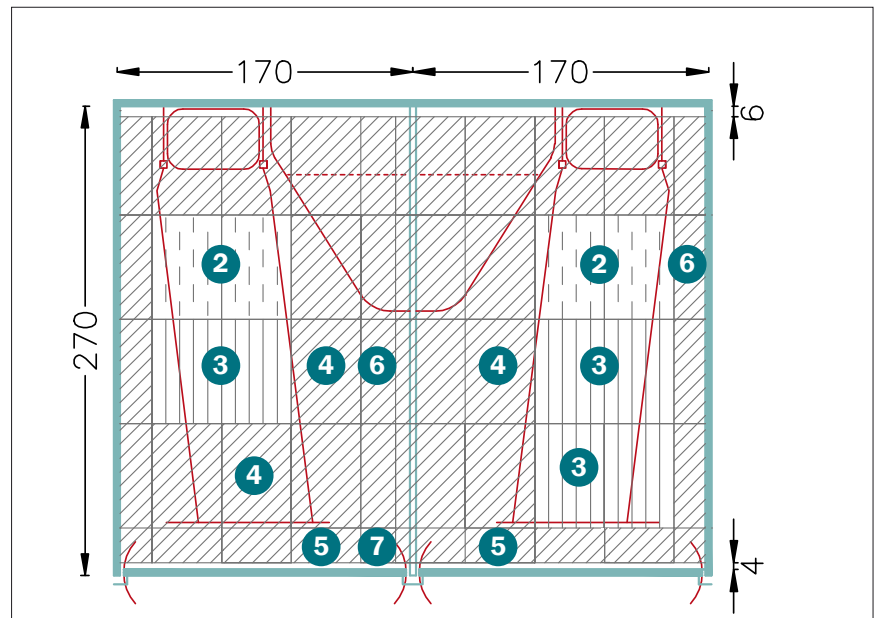
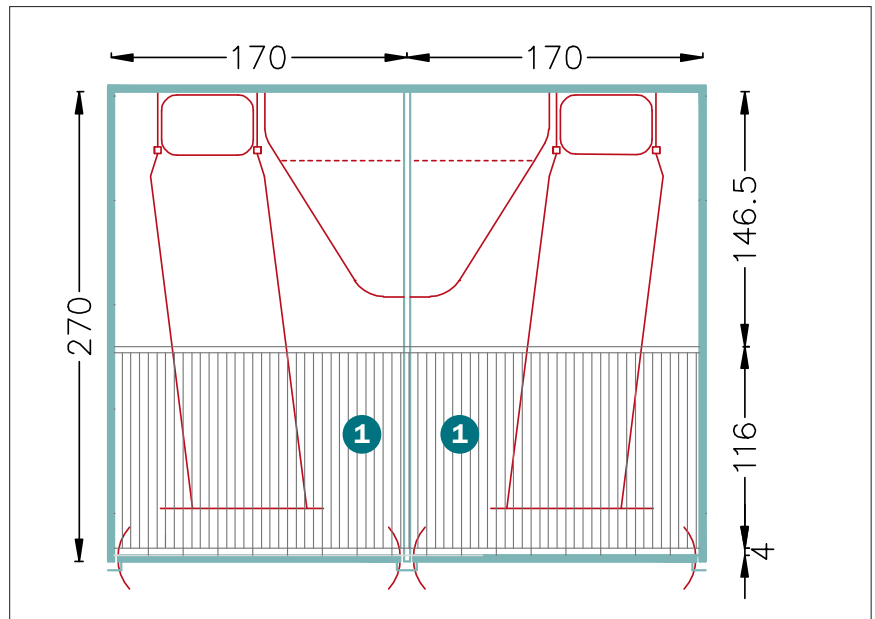

GULVE TIL SMÅGRISESTIER

Fleksibilitet og hygiejne - MASTER FLOOR®

Komplet program til smågrise- og slagtesvinestier

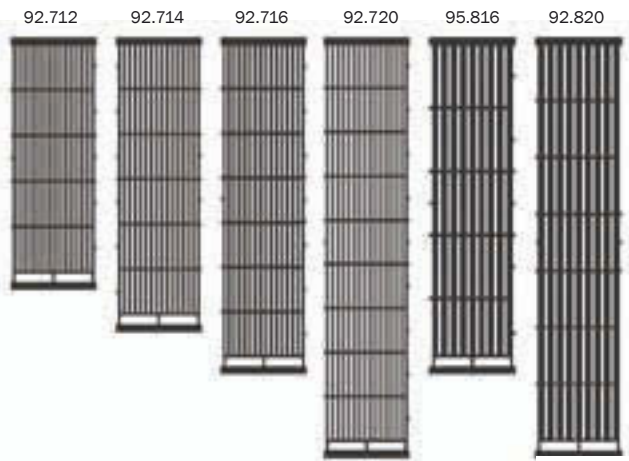

Sundhedstilstand i top

- Let ru overflade gør risten skridsikker
- T-formede ribber sikrer optimal gødningsgennemgang

Minimalt arbejdstidsforbrug

- Stor renseåbning
- Hård overflade og minimalt overfladeareal

Miljø og økonomi

- Lang levetid - godt for både miljø og pengepung!
- Samme anlægsflade og højde som triangelriste, der således nemt kan udskiftes
- Selvbærende = lav montageomkostning
- Lille overflade = lav emission

Støbejernsriste

SMÅGRISE- OG FRATS-STIER

Bjælke 12,5 mm. Åbning 12,5 mm. Renseåbning 40 mm.

Nr.	Mål	Vægt	Nr. på tegning
92.712	120 x 40 cm	14,0 kg	-
92.714	140 x 40 cm	16,8 kg	-
92.716	160 x 40 cm	19,8 kg	1
92.720	200 x 40 cm	26,4 kg	-

SLAGTESVIN

Bjælke 30 mm. Åbning 15 mm. Renseåbning 40 mm.

Nr.	Mål	Vægt	Nr. på tegning
95.816	160 x 40 cm	27,4 kg	-
92.820	200 x 40 cm	28,2 kg	-

Plastriste

SMÅGRISE

Nr.	Betegnelse	Mål	Nr. på tegning
92.330	Plast	60 x 50 cm	-
92.335	Plast	60 x 40 cm	-

BÆRINGER SMÅGRISESTIER

Nr.	Betegnelse	Maks. spændvidde
96.942	100 mm galvaniseret	280 cm
96.948	120 mm galvaniseret	320 cm
96.976	120 x 30 mm glasfiber	300 cm

PROPPER og AFSLUTNINGSSÆT

Nr.	Betegnelse	Mål
92.366	Afslutningssæt. Passer til rist 92.330	600 mm
96.980	Fod til støtteben glasfiberbæring	-
96.981	Rør støtteben glasfiberunderstøtning	5 meter

For INN-O-PLUG spalteanker og skruer se side 70.

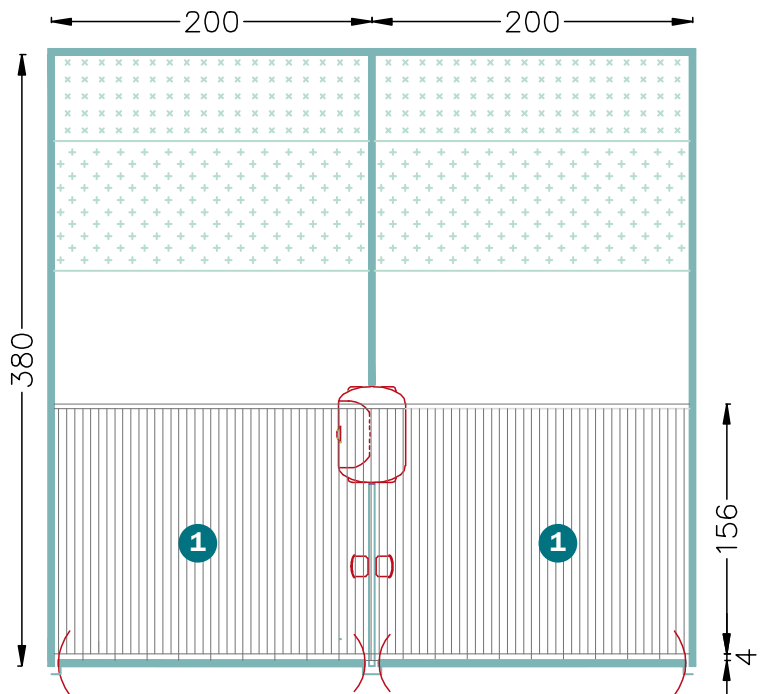
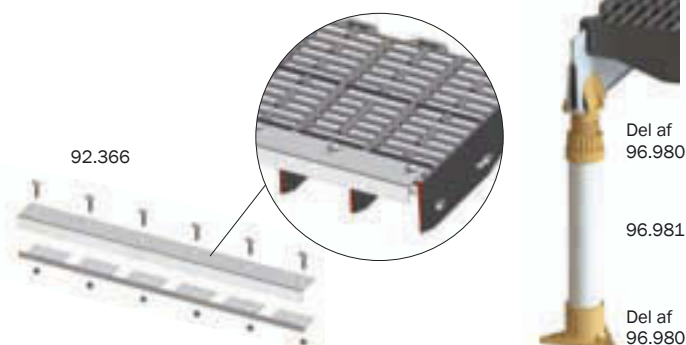

Vores støbejernsriste er specielt tilpasset til afdækningsribben. Monteres nemt ved hjælp af unbrakonøgle.

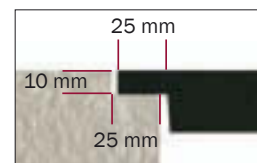

MASTER FLOOR® har samme anlægsflade og højde som f.eks. triangelriste, der således nemt kan udskiftes.



[PRODUKTIVITET I HØJSÆDET]

...med CLEAN-O-FLEX® inventar fra Egebjerg har du utallige indretningsmuligheder til smågrise-, FRATS- og slagtesvinestier...



CLEAN-O-FLEX®

Tæt og lukket inventar overalt



Produktivitet i top

- Fokus på finish: Plastpropper, gummilister og lukketøj sikrer helt tætsluttende og lukket inventar overalt. Det sikrer mulighed for nem og effektiv rengøring og dermed nystaldseffekt efter hvert holdskift
- Afrundede kanter og hjørner sikrer dyrevelfærden



Investeringsikkerhed

- Bestandige materialer: blyfri plast og rustfrit stål
- Patenteret udformning af materialer med udgangspunkt i maksimal modstandsdygtighed overfor alle slags påvirkninger



Suveræn funktionalitet

- Låger betjenes med én hånd og kan smækkes - det sparer tid
- Utallige kombinationsmuligheder samtidig med at stifunktion og helhed bevares
- Universalløsning til alle staldafsnit med grise i vækst

Egebjerg værdier!

- God sundhed giver mulighed for høj effektivitet og nystaldseffekt efter hvert hold
- Færre skadede, udsatte og aflivede dyr giver højere DB
- Større arbejdsglæde giver bedre effektivitet



FLEXCOVER overdækning

- Plast med afrundede profiler overalt og derved ingen skarpe kanter
- Let, men samtidig holdbar, konstruktion i 15 mm plastplanke
- Tæthed overalt sikrer tophygijne og nem rengøring:
Udviklet til moderne svineproduktion med mange vaske
- Hængselsskinner med smidigt gummihængsel sikrer trækfrit miljø
- Mange indretningsmuligheder med 25, 50 og 75 cm planker i kombination med fleksible hængselsskinner

FAKTA plankeskillerum og tremmestykker

Højde:	75 cm / 100 cm
Længde samlet:	Maks. 380 cm
Længde u-samlet:	Maks. 500 cm
U-profiler:	1,5 mm rustfrit stål
Planker:	35 mm
Plastpropper:	Alle åbninger lukket med plastpropper
Bolte:	Rustfri. Runde hoveder begge ender

FAKTA tremmeskillerum rustfrit stål

Højde:	75 cm / 100 cm
Længde:	Maks. 250 cm
Stolpe:	35 x 35 x 1,5 mm
Rør øverst og nederst:	28 x 1,5 mm
Tremmer:	19 x 1,25 mm
Tremmeafstand:	60 mm / 85 mm



Lågerne monteres på skrå hængsler, så de hæves, når der åbnes. I lukket tilstand slutter lågerne tæt mod gulvet og hindrer gødning på gangen



Årets slagtesvineproducent 2013

Preben Bjerregaard driver Ellesgaard I/S ved Svaneke på Bornholm, her produceres årligt 11.000 slagtesvin fra 7-100 kg.

Hos Preben er valget klart, når det kommer til inventar. Der skal stå Egebjerg i staldene! Det skal der - som han udtrykker det - fordi: "Hos Egebjerg er inventaret lavet færdig" - specielt er han begejstret for CLEAN-O-FLEX® lågerne i stierne. De passer bare og er nemme at smække i, når man skal ind - og ud af stierne. Ligeledes fremhæver han Egebjergs rustfrie U-profiler. U-profilerne slutter tæt til plankerne og bliver ved med at se pæne ud; selv efter mange års brug.

Preben HAR prøvet at købe andre typer inventar til renoveringer, men det er han færdig med og fortsætter: "Fordi Egebjerg inventar passer bare hver gang og det er nemt at montere. Hvis der er et sted, at det skal tilpasses, så er det utroligt nemt at skrue U-profilen af og skære PVC planken til".

Også når det handler om foderautomater, er Preben heller ikke i tvivl om valget. Det skal være Egebjergs TUBE-O-MAT®. Hvortil han tilføjer: "Jeg har verdens bedste foderautomat". Preben har igennem årene prøvet flere forskellige typer foderautomater, men der ingen af disse, der har kunnet måle sig med TUBE-O-MAT®en fra Egebjerg: "Grisene kan finde ud af at bruge den fra dag 1 og der er så mange justeringsmuligheder, at grisene altid får den rette mængde foder".

Afslutningsvis tilføjer Preben: "Det kræver ihærdighed, men også den bedste foderautomat, at blive årets slagtesvineproducent".

VÅDFODRINGSVÆG

...smågrise, FRATS-, polte og slagtesvin ...

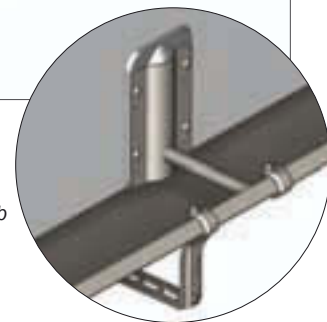
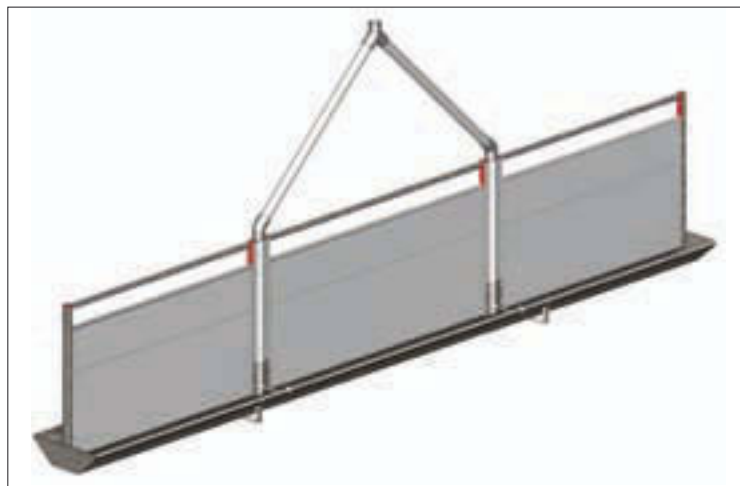

Til vådfodringsvægge uden integrerede nedløb monteres 30.053 bagplade for støtteben - se side 66

Gennemtænkt udformning for mere ensartede grise

- Vådfodringsvæg med integrerede faldrør, der har samme diameter som standard vådfodringsrør og er uden T-stykke, således at foderet ikke bremses under udfodringen. Det sikrer hurtig udfodring og dermed både lavt aggressionsniveau og ensartede grise



FAKTA

U-profiler:	1,5 mm rustfrit stål
Planker:	Tætssluttende 35 x 250/500/750 mm
Faldrør:	1-2 stk. 63 mm plastrør
Krybbe:	1 mm rustfrit stål

	Smågrise	FRATS og slagtesvin	Polte
Længde cm	118-600	150-600	150-600
Skillerumshøjde fra gulv:	75 cm	100 cm	115 cm
Krybbebredde:	43 cm	48 cm	48 cm
Krybbehøjde:	12 cm	14,4 cm	14,4 cm
Rumindhold pr. meter:	38 liter	49 liter	49 liter

Til små og store

- INN-O-WALL vådfodringsvæg leveres som standard med kraftig rustfri stålkrybbe til alle størrelser grise. Krybben er udformet, så foderspild minimeres, og den er let og hurtig at montere. Krybbekanten er ombukket med lukkede kanter for at sikre maksimal hygiejne
- Til smågrise leveres vådfodringsvæggen også til ad libitum vådfodring med rustfri stålkrybber med hovedadskillelser, som forebygger aggressioner og giver mere ædetid og dermed flere grise pr. ædeplads

Ret til ændringer i materialer og konstruktion forbeholdes

Egebjerg værdier!

- Ensartet fodertildeling - mindre vægtspredning
- Lavt arbejdsforbrug ved rengøring af stier. Spaltegulv kan udskiftes
- Større arbejdsglæde giver bedre effektivitet

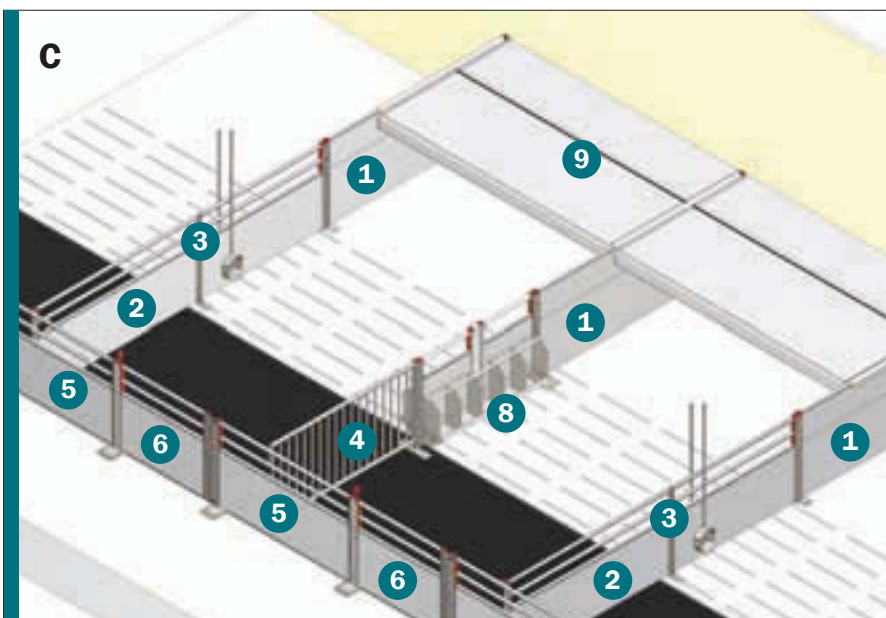
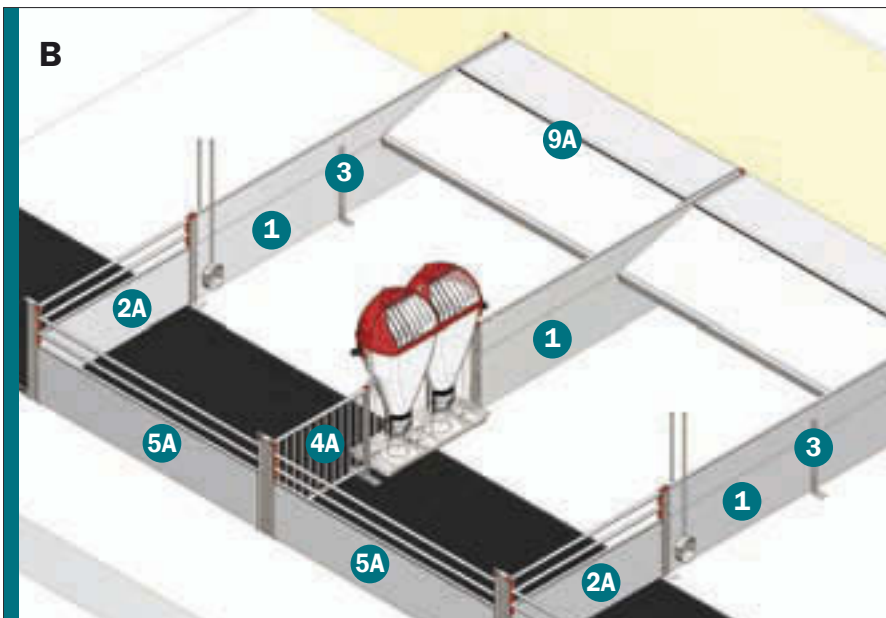
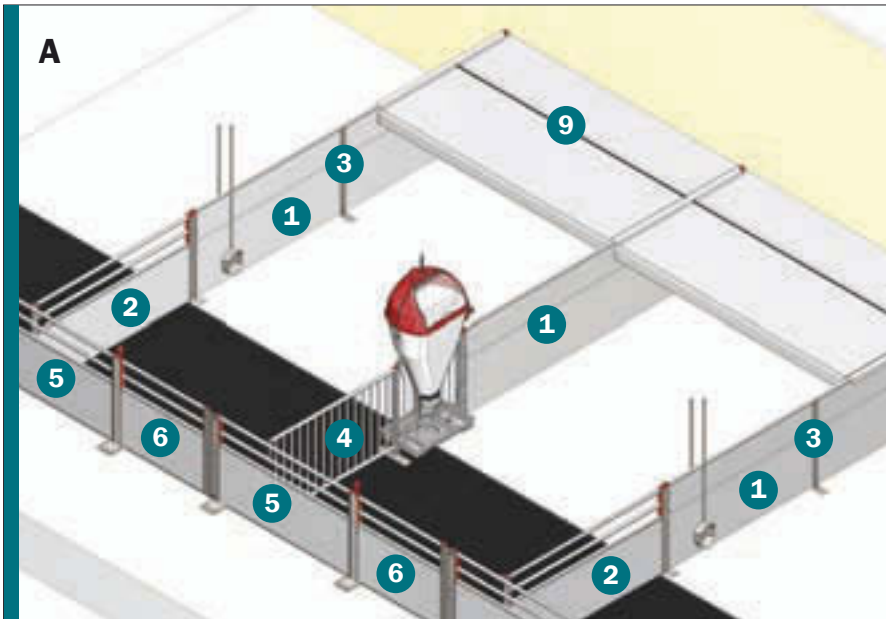

CLEAN-O-FLEX®-inventar til smågrise er 75 cm i højden. Leveres i færdigsamlede enheder op til 380 cm. Længder over 280 cm kræver afstivningsbeslag.

Ende	Typeforklaring til afslutning af inventarstykker
F	Rustfri U-profil med fodlap til beton eller spalter
U	Rustfri U-profil uden fodlap
S	Firkantstolpe med fodlap til spalter eller beton
B	Fladjern til sammenboltning

1 Sidestykke

Nr.	Planke	Rør	Ende	Se
Til betongulv				
33.602	75 cm	0	U-F	A+B+C
33.607	50 cm	2	U-F	-
Til spaltegulv				
33.603	75 cm	0	U-F	-
33.608	50 cm	2	U-F	-

2 Sidestykke

Nr.	Planke	Rør	Ende	Se
33.702	75 cm	0	U-U	-
33.962	50 cm	2	U-U	A+C
33.852	50/75 cm	2/0	U-U	-

2A Sidestykke mod oplukkeligt bagstykke

Nr.	Planke	Rør	Ende	Se
33.902	75 cm	0	U-F	-
33.942	50 cm	2	U-F	B
33.644	50/75 cm	2/0	U-F	-

3 Afstivningsbeslag

Skal bestilles ved længder fra 280-380 cm

Nr.	Planke	Se
38.938	Højde 75 på betongulv	A+B+C
38.939	Højde 75 på spaltegulv	-

4 Tremmestykke

Nr.	Udførelse	Ende	Se
33.102	Rustfrit stål	S-B	A+C
G33.002	Galvaniseret	S-B	-

4A Tremmestykke

Nr.	Udførelse	Ende	Se
33.499	Rustfrit	S-S	B
G33.402	Galvaniseret	S-S	-

5 Bagstykke

Nr.	Planke	Rør	Ende	Se
Til betongulv				
34.002	75 cm	0	F-F	Ej vist
34.052	50 cm	2	F-F	-
Til spaltegulv				
34.002	75 cm	0	F-F	Ej vist
34.055	50 cm	2	F-F	A+C

5A Oplukkeligt bagstykke inkl. sprydere.

Nr.	Planke	Rør	Ende	Se
34.602	75 cm	0	U-U	Ej vist
34.352	50 cm	2	U-U	B

6 Låge

Nr.	Planke	Rør	Se
34.502	75 cm	0	-
34.422	50 cm	2	A+C

7 U-skiner og bundprofiler

Nr.	Type
30.143	PVC U-skinne til gulv. Afskåret på mål, inkl. skruer
30.204	Bundprofil m/fod. Inkl. skruer. Afskåret på mål

8 Ad Lib krybber

Nr.	Længde	Type	Ende	Se
39.902	118 cm	Ad Lib 5	U-U	C
39.912	162 cm	Ad Lib 7	U-U	-
39.922	206 cm	Ad Lib 9	U-U	-

9 FLEXCOVER overdækning

15 mm plastplanke. 2-delt. Maks. bredde 300 cm

Nr.	Dybde	Delt	Se
LIGE OVERDÆKNING			
31.488	85 cm	25/50	-
31.485	110 cm	25/75	-
31.492	110 cm	50/50	-
31.486	135 cm	50/75	A+C
31.487	160 cm	75/75	-

9A SKRÅ OVERDÆKNING

31.489	110 cm	25/75	-
31.490	135 cm	50/75	B

SLAGTESVINESTIER

Højde 100

CLEAN-O-FLEX®-inventar til slagtesvin og FRATS er 100 cm i højden. Leveres i færdigsamlede enheder op til 380 cm. Længder over 250 cm kræver afstivningsbeslag.

Ende	Typeforklaring til afslutning af inventarstykker
F	Rustfri U-profil med fodlap til beton eller spalter.
U	Rustfri U-profil uden fodlap
S	Firkantstolpe med fodlap til spalter eller beton
B	Fladjern til sammenboltning

1 Sidestykke

Nr.	Planke	Rør	Ende	Se
Til betongulv				
37.302	100 cm	0	U-F	D+E+F
36.402	75 cm	2	U-F	-
36.454	50 cm	5	U-F	-
36.462	75/100 cm	2/0	U-F	-
Til spaltegulv				
37.303	100 cm	0	U-F	E
36.403	75 cm	2	U-F	B+C+D
36.456	50 cm	5	U-F	-
36.463	75/100 cm	2/0	U-F	A

Ved porøs mur vælges inventarstykker med fodlap mod mur.

Nr.	Planke	Rør	Ende	Se
Til betongulv				
37.502	100 cm	0	F-F	-
36.552	75 cm	2	F-F	-
36.554	50 cm	5	F-F	-
36.612	75/100 cm	2/0	F-F	-
Til spaltegulv				
37.503	100 cm	0	F-F	-
36.553	75 cm	2	F-F	-
36.556	50 cm	5	F-F	-
36.613	75/100 cm	2/0	F-F	-

2 Sidestykke mod fast bagstykke

Nr.	Planke	Rør	Ende	Se
37.402	100 cm	0	U-U	-
36.502	75 cm	2	U-U	A+E
36.504	50 cm	5	U-U	-

2A Sidestykke mod oplukkeligt bagstykke

Nr.	Planke	Rør	Ende	Se
37.602	100 cm	0	U-F	-
36.702	75 cm	2	U-F	B+D
36.704	50 cm	5	U-F	-
37.603	100 cm	0	F-F	-
36.703	75 cm	2	F-F	-
36.706	50 cm	5	F-F	-

3 Afstivningsbeslag

Skal bestilles ved længder fra 250-380 cm

Nr.	Betegnelse	Se
38.940	Højde 100 cm til betongulv	A
36.702	Højde 100 cm til spaltegulv	B+C+D+E

4 Tremmestykke

Nr.	Udførelse	Ende	Beskrivelse	Se
35.102	Rustfri	S-B	Til Slagtesvin	A+C
35.302	Rustfri	S-B	FRATS	E+F
G35.002	Galvaniseret	S-B	Til slagtesvin	-
G35.202	Galvaniseret	S-B	FRATS	-

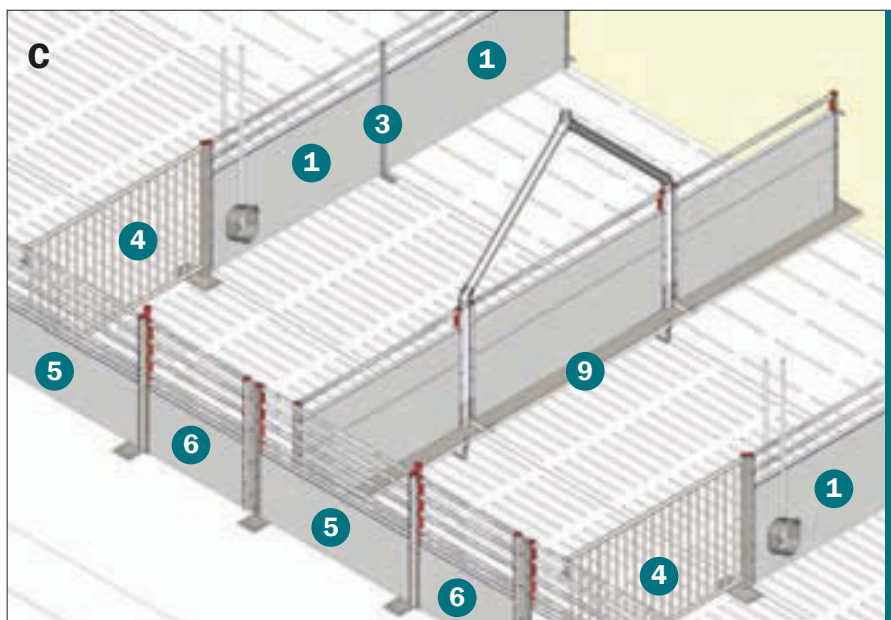
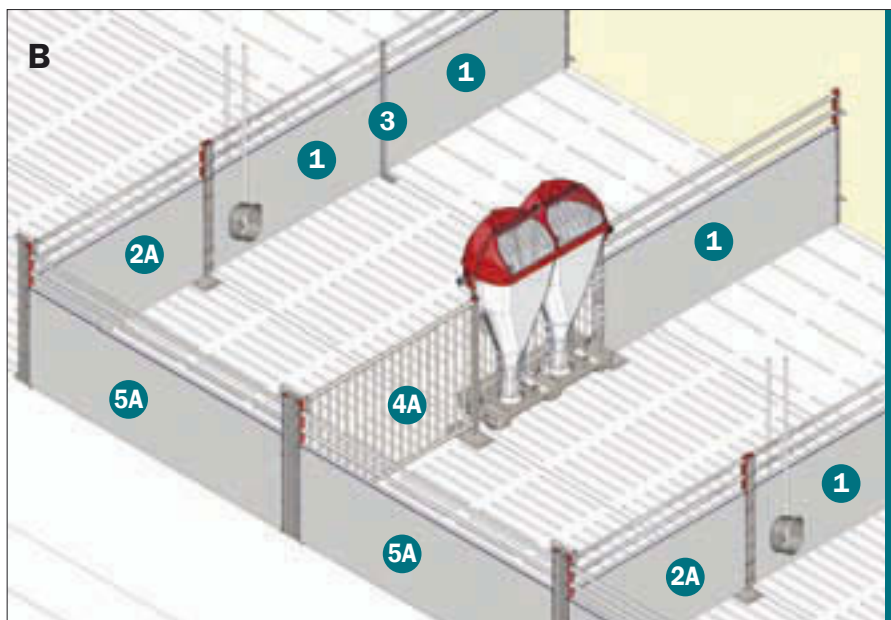
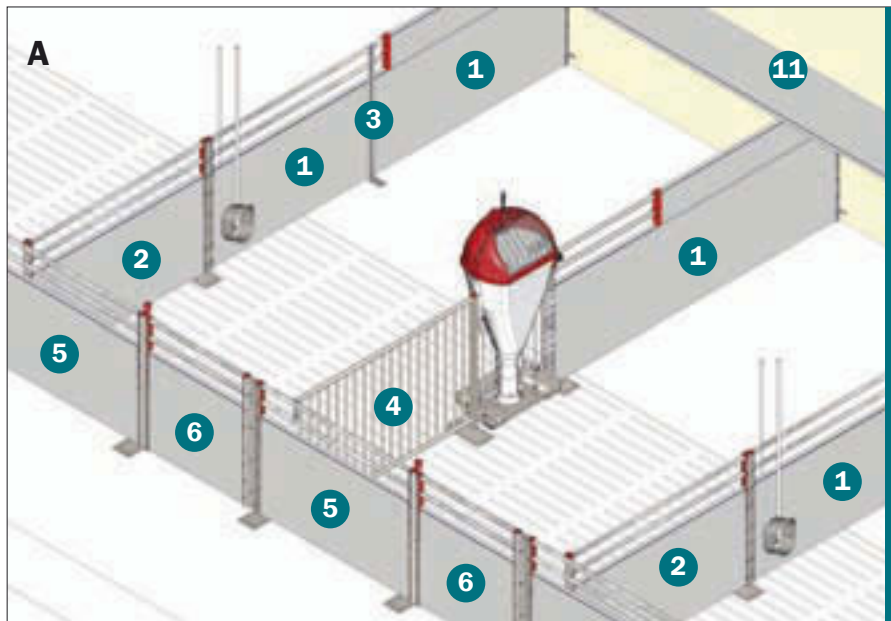

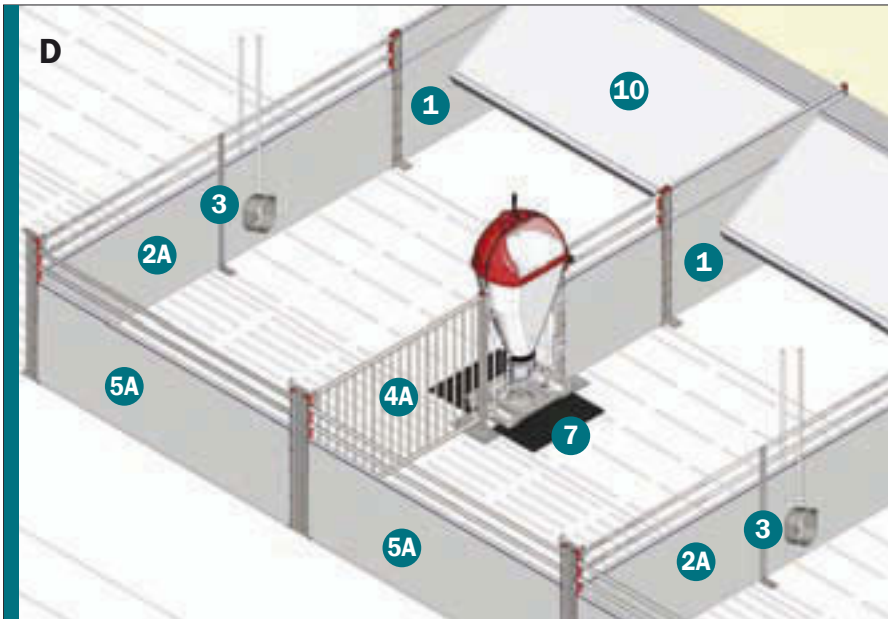

4A Tremmestykke mod oplukkeligt bagstykke

Nr.	Udførelse	Ende	Beskrivelse	Se
35.501	Rustfri	S-S	Til Slagtesvin	B
35.701	Rustfri	S-S	FRATS	D
G35.402	Galvaniseret	S-S	Til slagtesvin	-
G35.602	Galvaniseret	S-S	FRATS	-

Ved fodlap vendt ud i gangareal

35.502	Rustfri	S-S	Til Slagtesvin	-
35.702	Rustfri	S-S	FRATS	-

5 Bagstykke

Nr.	Planke	Rør	Ende	Se
36.803	75 cm	2	F-F	A+E+F
36.846	50 cm	5	F-F	C

5A Oplukkeligt bagstykke

Nr.	Planke	Rør	Ende	Se
38.402	75 cm	2	U-U	B+D
38.404	50 cm	5	U-U	-

6 Låge

Nr.	Planke	Rør	Se
38.302	75 cm	2	A+E+F
38.304	50 cm	5	C

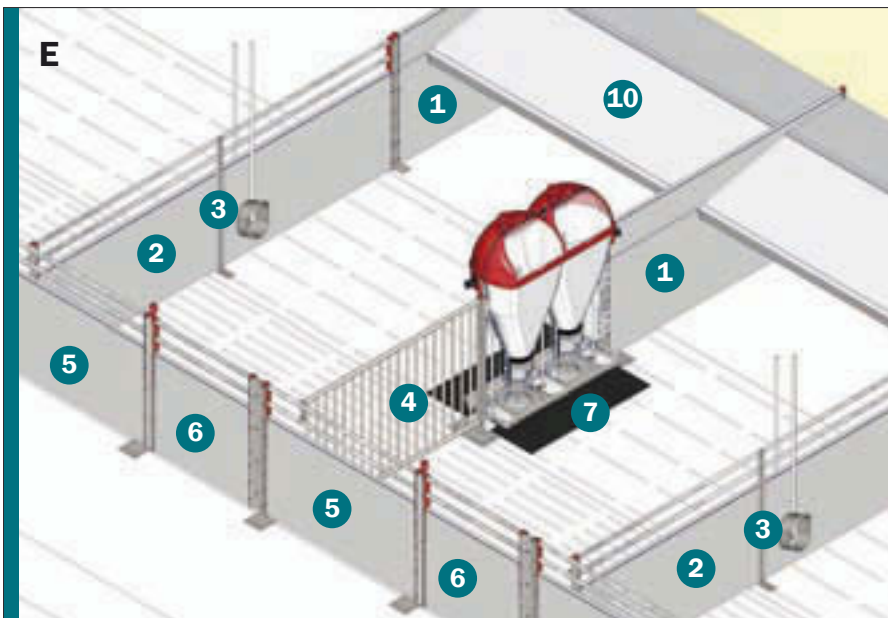

7 Plastplade til spalter

Beskytter mod tæring

Nr.	Type	Se
89.014	Enkelt TUBE-O-MAT®	D
89.016	Jumbo TUBE-O-MAT®	E

7 U-skiner og bundprofiler

Nr.	Type
30.143	PVC U-skinne til gulv. Afskåret på mål, inkl. skruer
30.204	Bundprofil m/fod. Inkl. skruer. Afskåret på mål

INN-O-WALL®-vådfodringsvæg

Med rustfri stålkrøbbe (se side 66), fodernedløb og fodbeslag.

Nr.	Planke	Længde	Til	Ende	Se
39.605	75 cm,	300-590 cm,	Slagtesvin	U-U	C
39.606	1 rør	2 fodernedløb			
39.607					
39.618	75 cm,	150-330 cm,	Slagtesvin	U-U	-
39.611	1 rør	1 fodernedløb			
39.605	75 cm,	300-590 cm,	FRATS	U-U	F
39.606	1 rør	2 fodernedløb			
39.621					
39.600	75 cm,	300-590 cm,	Polte. Maks. 130 kg	U-U	*
39.601	2 rør	1 fodernedløb			
39.602					
39.600	75 cm,	150-360 cm,	Polte. Maks. 130 kg	U-U	*
39.603	2 rør	1 fodernedløb			
31.060	Beslag og fodlapper til INN-O-WALL			C	F
96.102	Krøbbe, vådfodringsvæg, FRATS/slagtesvin			C	F

* Se faktabokse side 34

FLEXCOVER overdækning

15 mm plastplanke. 2-delt. Maks. bredde 300 cm

Nr.	Dybde	Delt	Se
LIGE OVERDÆKNING			
31.488	85 cm	25/50	-
31.485	110 cm	25/75	-
31.492	110 cm	50/50	-
31.486	135 cm	50/75	-
31.487	160 cm	75/75	-

SKRÅ OVERDÆKNING

31.489	110 cm	25/75	D
31.490	135 cm	50/75	E+F

11 VINDBRÆT 35 mm plastplanke

Nr.	Type	Se
30.104	50 cm planke	A
30.145	U-skinne	-

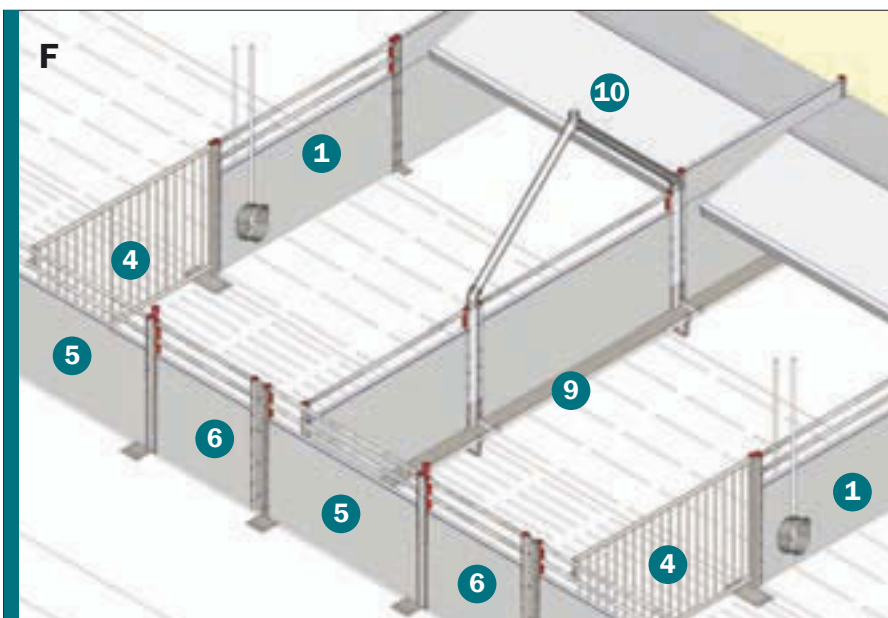

PLASTPLANKER OG BUNDPROFILER

CLEAN-O-FLEX® og INN-O-PLUG

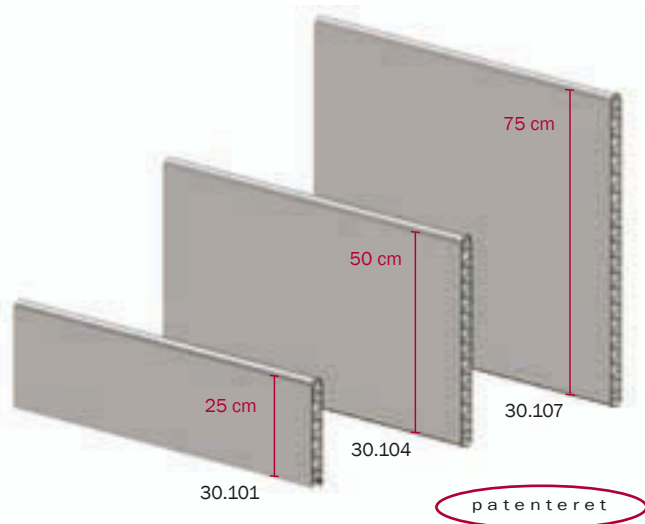

PVC PLANKER 35 mm			
Nr.	Pris	Højde	Betegnelse
30.101	74,00	25 cm	Afskåret på mål. Meterpris
30.104	122,00	50 cm	Afskåret på mål. Meterpris
30.107	167,00	75 cm	Afskåret på mål. Meterpris
30.100	339,00	25 cm	Længde 5,9 meter
30.103	624,00	50 cm	Længde 5,9 meter
30.106	888,00	75 cm	Længde 5,9 meter

INN-O-PLUG

INN-O-PLUG er et system til fastgørelse af fodbeslag, riste og spalter samt montage af inventarstykker

- Uforgængelige:** Rustfrit stål
- Ingen risiko for skader:** Afrundede skrue- og boltehoveder
- Nem montage:** Designet til brug af torx-værktøj - større spændekraft
- Går ikke løse:** Coating holder boltene fast



INN-O-PLUG til planker		
Nr.	Pris	Betegnelse
67.184	1,25	6 x 18 skrue (torx 27)
67.348	3,25	8 x 37 insex rørmøtrik (torx 27)
67.300	3,00	6,5 x 50 betonskrue (torx 27)
67.438	7,75	10 x 60 betonskrue (torx 50)
67.451	8,00	10 x 70 betonskrue (torx 50)
30.871	14,75	Spalteanker, rustfri, 80-100 mm
30.875	23,75	Spalteanker, rustfri, 100-120 mm
30.872	9,50	10 x 90 skrue, rustfri, (indv. torx 50)
96.967	194,00	Beslag til montage af inventar på støbejernsriste inkl. holderværktøj + 30.889 maskinbolt
67.444	7,75	10 x 70 fransk skrue (torx nr. 50)
67.442	10,00	10 x 100 fransk skrue (torx nr. 50)
68.855	1,00	Nylondybel til skrue 10 mm

For værktøj og øvrige boltevarer se side 68-70

CLEAN-O-FLEX®-PLANKER

Tryk og vridningsstabile:

Zig-zag lameller giver høj stabilitet fremfor almindelig panelopdeling

Slidstærke og holdbare:

Ren, ny blyfri PVC
(nuanceforskelle kan forekomme)

Tætte samlinger:

Gummiliste er påklæbet plankernes overkant

Samles nemt og hurtigt:

Rationelt kliksystem

Er nemme at rengøre:

Tæt, stærk og glat overflade samt rund bund

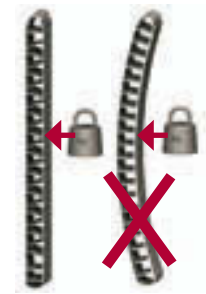

CLEAN-O-FLEX®-plastplanker er 35 mm i tykkelsen og fås i højder på 25, 50 og 75 cm, der giver mulighed for skillevægshøjder mellem 50 og 125 cm

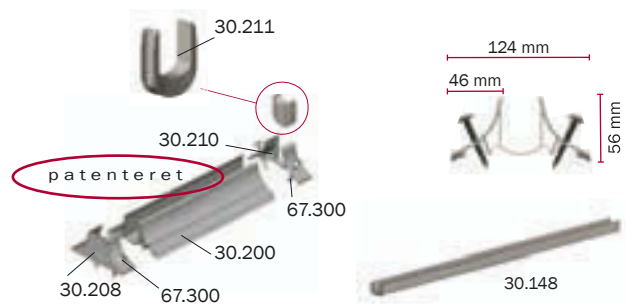

U-SKINNE OG BUNDPROFIL

Nr.	Pris	Betegnelse
30.145	23,00	U-skinne. Afskåret på mål. Meterpris
30.143	38,00	U-skinne. Afskåret på mål. Inkl. skruer og silicone. Meterpris
30.148	124,00	U-skinne. Længde 5,9 meter
30.202	56,00	Bundprofil med fod. Afskåret på mål. Meterpris
30.204	67,00	Bundprofil med fod. Inkl. skruer og endepropper Afskåret på mål. Meterpris
30.200	316,00	Bundprofil med fod. Længde 5,9 meter
30.208	3,75	Slutprofil til bundprofil
30.210	3,50	Slutprofil til bundprofil til højdereregulerbar endeprop
30.211	6,00	Højdereregulerbar endeprop til planke maks. 4 cm fra gulv/riste



CLEAN-O-FLEX®-BUNDPROFILER

I CLEAN-O-FLEX®-konceptet indgår også patenteret bundprofil med fod, som giver en tæt overgang til gulv, når profilen boltes fast med rustfri betonskrue i gulvet, så gummikanten presses ned mod betongulvet

- Hygiejne og nem rengøring
- Tæt overgang fra inventar til gulv. Den skrå fod forebygger, at grisene gøder op ad inventaret
- Økonomisk, sparer omkostninger til efterstøbning
- Holdbar, brækker ikke ved påvirkning/vask, som efterstøbning ofte gør

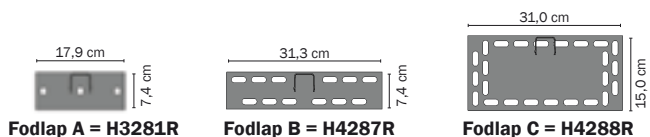

U-PROFILER - rustfri til CLEAN-O-FLEX®-system (35 mm planke)

Se	Type	Højde 75 cm	Højde 100 cm	Højde 115 cm
TIL INVENTARSTYKKER				
1	U-profil uden fodlap	34.702	38.702	29.602
1	U-profil med fodlap A	34.714	38.724	-
Ej vist	U-profil med fodlap B	34.715	38.725	-
Ej vist	U-profil med fodlap C	34.716	38.726	-
2	Spidsprofil fodlap A	34.744	38.744	-
Ej vist	Spidsprofil fodlap B	34.745	38.745	-
Ej vist	Spidsprofil fodlap C	34.746	38.746	-
2	Hængselprofil fodlap A	34.724	38.727	-
Ej vist	Hængselprofil fodlap B	34.725	38.728	-
Ej vist	Hængselprofil fodlap C	34.726	38.729	-
Ej vist	Dobbelt U-plankesamler	30.137	30.137 (75 cm) + 30.135 (25 cm)	-
TIL LÅGER				
3	U-profil med hul til pæl	34.784	38.733	29.607
3	Z-profil højre	34.812	38.812	29.630
3	Z-profil venstre	34.811	38.811	29.631
3	Hængselprofil	34.829	38.829	29.661
3	Komplet lukketøj til alle typer CLEAN-O-FLEX®-låger	34.834	38.834	-
Ej vist	U-stolpe t. modt. opluk. bagstykke, fodlap A	34.817	38.817	-
Ej vist	U-stolpe t. modt. opluk. bagstykke, fodlap B	34.816	38.816	-
Ej vist	U-stolpe t. modt. opluk. bagstykke, fodlap C	34.815	38.815	-
AFSTIVNINGSBESLAG				
Ej vist	Beslag uden fodlap	38.901	38.930	-
4	Beslag m/fodlap	38.910	38.916	-
Ej vist	Beslag m/fodlap 2 topør	38.909	-	-



SAMLEBESLAG

Nr.	Til	Nr.
30.862	Åg til forlængelse af fodlap, rustfri	A
30.898	Vinkelbeslag til topør	B
30.899	Vægbeslag lang	C
30.900	Vægbeslag lille	D
30.901	Vinkelbeslag langt til planke	E
30.902	Samlebeslag - lille	F
30.903	Samlebeslag - stor	G
30.904	Samlebeslag til TUBE-O-MAT®	H
30.906	Vægbeslag vinkel	I

PLASTPROPPER

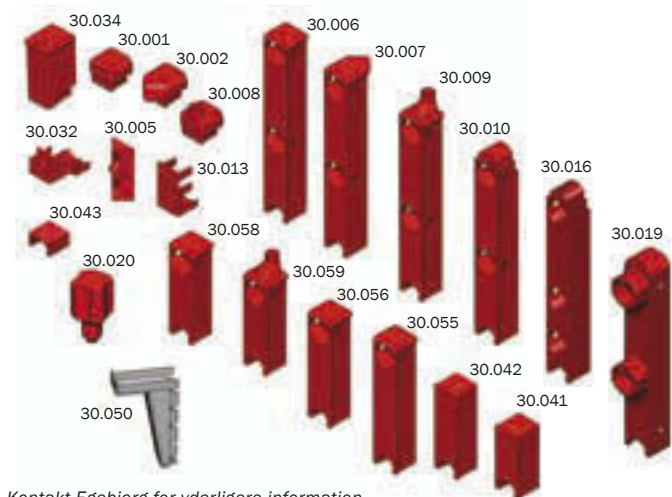

Kontakt Egebjerg for yderligere information

1 SIDESTYKKE Højde 100 cm

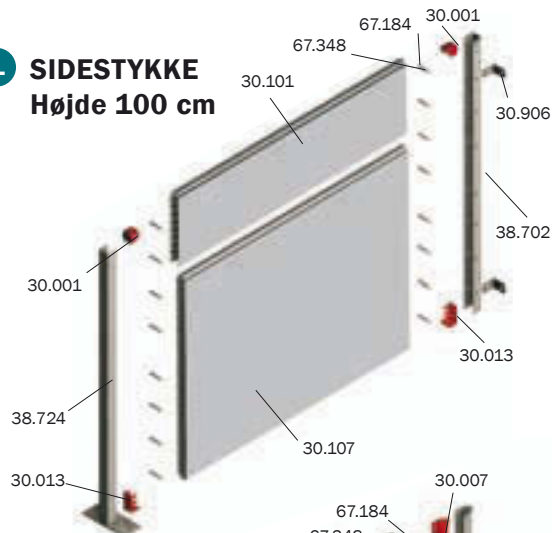

2 BAGSTYKKE Højde 100 cm

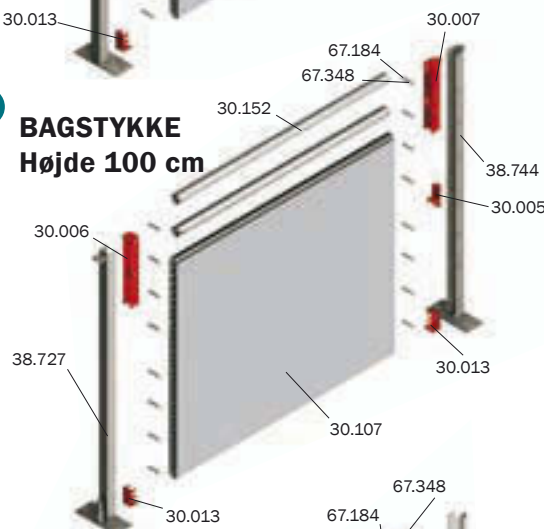

3 LÅGE Højde 100 cm

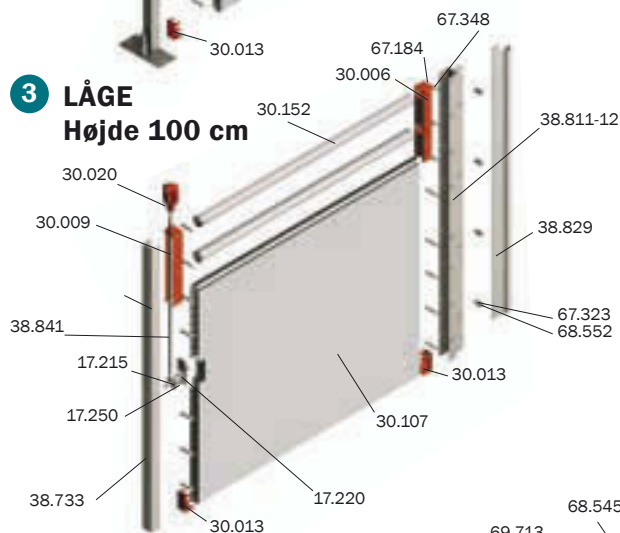

4 AFSTIVNINGSBESLAG MED FODLAPPER

Til inventar over 250 cm for højde 100 cm og 280 cm for højde 75 cm

AFSTIVNINGSBESLAG

Nr.	Til
38.938	Højde 75, betongulv
38.939	Højde 75 cm, spalte
38.940	Højde 100 cm, betongulv
38.941	Højde 100 cm, spaltegulv

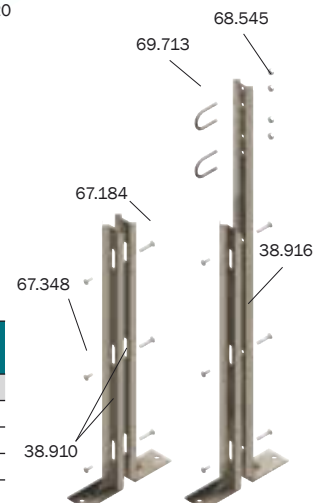

SPÆRRELÅGER OG OPHÆNGSBESLAG

CLEAN-O-FLEX®

SPÆRRELÅGER - ENKELTHÆNGTE

Nr. planke	Nr. planke/rør	Betegnelse
34.652	34.653	Højde 75 cm
38.652	38.653	Højde 100 cm

Højde 100 cm

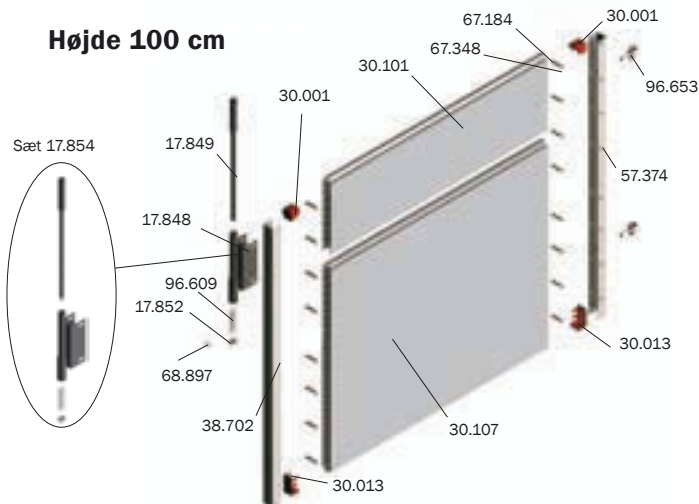

SPÆRRELÅGER - DOBBELTHÆNGTE

Nr. planke	Nr. planke/rør	Betegnelse
41.960	-	Højde 50 cm
34.600	34.350	Højde 75 cm
38.600	38.400	Højde 100 cm

Højde 75 cm

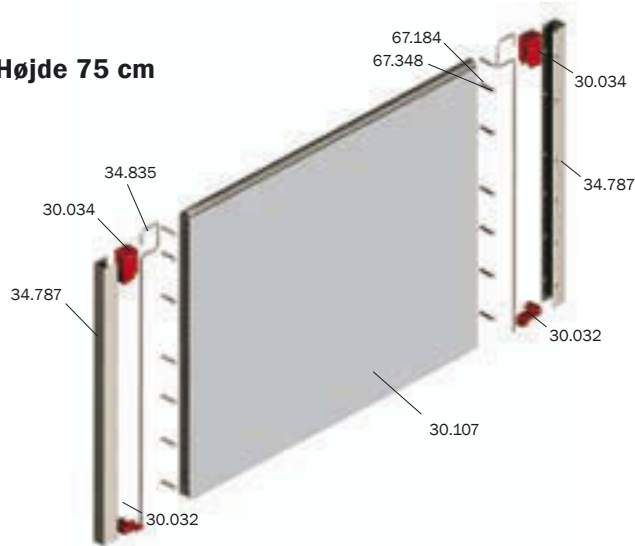

OPHÆNGSBESLAG

til enkelthængte spærrelåger, inkl. bolte

STABELBESLAG TIL LÅGER HØJDE 75 CM

34.690	Til fastboltning på INVENTAR. Består af: 18.215 - Vinkeljern 58,5 cm til stabelafstand 40 cm
34.692	Til fastboltning på MUR. Do. med franske skruer
34.694	Til fastboltning på 50 MM STOLPE. Do. med bolte

STABELBESLAG TIL LÅGER HØJDE 100 CM

38.690	Til fastboltning på INVENTAR. Består af: 18.209 - Vinkeljern 85 cm til stabelafstand 63,5 cm
38.692	Til fastboltning på MUR. Do. med franske skruer
38.694	Til fastboltning på 50 MM STOLPE. Do. med bolte

LUKKEBESLAG TIL LÅGER - ALLE HØJDER

38.945	Til fastboltning på MUR VINKELRET LUK. Består af: 18.014 - Vendbart lukkebeslag
38.946	Til fastboltning på MUR PARALLELT LUK. Består af: 18.060 - Lukkebeslag til bagstykke
38.947	Til fastboltning på SVEJST INVENTAR VINKELRET LUK. Består af: 18.014 - Vendbart lukkebeslag 18.290 - Bagplade 20 cm med 2 huller
38.948	Til fastboltning på TREMMER PARALLELT LUK. Består af: 18.285 - Lukkebeslag til bagstykke 18.290 - Bagplade 20 cm med 2 huller
38.949	Til fastboltning på STOLPE PARALLELT LUK. Består af: 18.060 - Lukkebeslag til bagstykke
38.951	Til fastboltning på STOLPE VINKELRET LUK. Består af: 18.014 - Vendbart lukkebeslag
38.952	Til fastboltning på PLANKE VINKELRET LUK. Består af: 18.014 - Vendbart lukkebeslag
38.953	Til fastboltning på PLADE PARALLELT LUK. Består af: 18.285 - Lukkebeslag til bagstykke
38.954	Til fastboltning på PLANKE PARALLELT LUK. Består af: 18.285 - Lukkebeslag til bagstykke

OPHÆNGSBESLAG

til dobbelthængte spærrelåger, inkl. bolte

STABELBESLAG TIL LÅGER - ALLE HØJDER

41.890	Til fastboltning på TREMMER. Består af: 41.880 - Holder til dobbelt spærrelåge på inventar, 2 stk. 18.290 - Bagplade 20 cm med 2 huller, 2 stk.
41.891	Til fastboltning på TREMMER/PLADE. Består af: 41.880 - Holder til dobbelt spærrelåge på inventar, 2 stk. 18.290 - Bagplade 20 cm med 2 huller, 2 stk.
41.892	Til fastboltning på MUR. Kun til højde 50 cm. Består af: 42.020HG - Vægbeslag, 1 stk.
41.895	Til fastboltning på MUR (kun til højde 72 og 100 cm). Består af: 41.883 - Holder til dobbelt spærrelåge til planke, 2 stk.
41.896	Til fastboltning på STOLPE. Består af: 41.884 - Holder til dobbelt spærrelåge til stolpe, 2 stk.
41.898	Til fastboltning på PLANKE. Består af: 41.883 - Holder til dobbelt spærrelåge til planke, 2 stk.



41.890



41.892

41.895

41.896

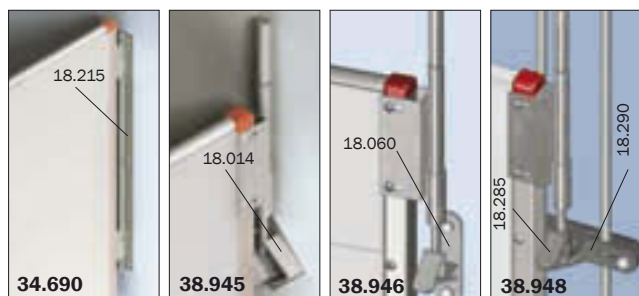

34.690

38.945

38.946

38.948

[TUBE-O-MAT®]

For mere end 20 år siden lancerede vi den første TUBE-O-MAT®: Rør-foderautomaten.

Senere kom tragt-modellerne, og vores automater er siden blevet efterlignet rundt omkring i verden.

Årsagen er den enkle, at Egebjergs automater til stadighed sikrer dig en funktionalitet og kvalitet, der matcher dine krav og behov: Du får sikkert foderoptag fra dag 1 - og rolige dyr i stalden.



Vores kunder siger:

Ingen tvivl, når det gælder foderautomat...

Anders Andersen driver sammen med sin far, Lars Andersen, Sandagergaard I/S syd for Kalundborg, hvor de årligt producerer ca. 21.000 slagtesvin på 3 lokaliteter. På en af disse er der tale om ca. 15 år gamle stalde indrettet med Egebjerg TUBE-O-MAT® rør-foderautomater.

Anders Andersen udtaler:

"I disse stalde, hvor jeg anvender tørfodring med TUBE-O-MAT®, er jeg i 2013 kommet ned på et **foderforbrug på 2,42 FE pr. kg tilvækst. Og vi har aldrig noget vrøvl med de foderautomater.**

I de andre stalde arbejder vi med vådfoder, og her har vi et foderforbrug på 2,51 FE. Det er også et lavt foderforbrug, men her er der noget mere teknik, der skal vedligeholdes".

Lavt
foderforbrug:
2,42 FE

TUBE-O-MAT®

... sikkert foderoptag fra dag 1 ...



TUBE-O-MAT® VI+ trug og uddosering.



TUBE-O-MAT® CLASSIC trug og uddosering.

Sikkert foderoptag fra første dag

Afskærmningen er i transparent plast og giver maksimalt overblik og nem kontrol af hygiejnen. Den åbnes nemt uden brug af værktøj og er sammensat af få dele. Det sikrer hygiejne og nem rengøring. Aktiveringsdelen i rustfri treemkekonstruktion er meget let at aktivere for grisene, så de lærer hurtigt at bruge den. Det sikrer foderoptagelsen fra dag 1.

Rolige dyr

Stor åbning og integreret omrørepind sikrer stabilt foderflow uden broddannelse. Nødlukkesystem forhindrer utilsigtet foderspild.

Sikker investering

Aktiveringsdelen på Vi+ modellerne er designet i rustfrit stål, så den egner sig til både smågrise og slagtesvin. Enkel og særdeles robust konstruktion.

Maksimal anvendelighed

Alle vores TUBE-O-MAT®'er er udstyret med tragt og låg, der er udviklet med fokus på maksimal brugervenlighed, rengøringsvenlighed, overblik og pladsudnyttelse. Materialevalget - plast og rustfrit stål - sikrer længste levetid.

Fodringsprincippet tilgodeser grisenes behov for at rode, da de skal aktivere automaten for at få tildelt foder. Det betyder samtidig, at truget bliver holdt rent og fri for foder, så hygiejne og sundhedstilstand er i top.

Egebjerg værdier!

- Høj foderoptagelse giver høj tilvækst og mindre vægtvariation
- God foderudnyttelse mindsker tab af næringsstoffer
- Nem rengøring sikrer lavt arbejdsforbrug



TUBE-O-MAT®-truget har dobbelte drikkeskåle, så grisene har mulighed for at vælge vand, tørt foder og opblødt foder.

Specielt udviklet til slagtesvin har vi udviklet **TUBE-O-MAT® CLASSIC**. Den har ekstra forstærket uddoseringsrør, så den kan modstå store

grises konstante påvirkning. CLASSIC-modellens trug er udformet, så det forebygges både, at foderet bliver fugtigt og kager til, og at der kommer foder i drikkeskålene.

Alle vores automater fåes med fladjerns- eller vinkeljernsramme

[RØR-AUTOMATEN HITTER IGEN]



Lavt foderforbrug med enkle virkemidler

Anders Andersen (se udtalelse på foregående side) præsterer et foderforbrug på 2,42 Fes pr kg tilvækst, et af landets bedste resultater, med en TUBE-O-MAT® rørfoderautomat.

Flotte resultater med en teknik, der bare holder!

Enkelheden tiltaler mange

Den oprindelige TUBE-O-MAT® - rørmodellen - har altid været kendetegnet ved sin enkelhed; et lodret gennemsigtigt rør, der står ned på en plan flade.

Røret kan bevæge sig frem og tilbage og derved kan dosering foregå ved at justere afstanden til den plane flade. Super enkelt!

Denne enkelhed er der mange af vore kunder der er meget glade for, og når vi taler slagtesvin eller smågrise over 15 kg, er det en meget funktionssikker og konkurrencedygtig automat. Det lodrette rør er perfekt til at sikre, at der ikke forekommer brodannelse.



Staldenes størrelser og fodringstrategien har ændret sig

Rørfoderautomaten har i en årrække haft selskab af andre typer foderautomater, med trugte, hvor der er et større volumen i og nemmere mulighed for at tildele en anden blanding manuelt. Efter en årrække, med en kraftig strukturudvikling, er staldenes størrelser vokset, og det er blevet meget almindeligt, at fodringsanlæggene er lavet som sektionfodringsanlæg, multifasefodringsanlæg eller andre typer foderanlæg, der kan håndtere flere forskellige blandinger. Samtidig er kapaciteten på fodringsanlægget forøget, hvorfor der ikke er behov for den store volumen i foderautomaten længere.

Husk - 50 gram daglig tilvækst mere!

Super enkel rørfoderautomat, med 50 gram mere tilvækst pr. dag - sammenlignet med tørfoderautomater uden vand (Den rullende afprøvning).

FAKTA

Rumindhold

Tragt	83 ltr./ca. 58 kg
Tragt Jumbo	160 ltr./ca. 112 kg

Kapacitet pr. trug

Smågrise op til 30 kg:	30-50 grise	
FRATS 7-120 kg:	30-50 grise	Jumbo: 50-70 grise
Slagtesvin 18-120 kg:	30-50 grise	Jumbo: 50-70 grise

Ramme:

TUBE-O-MAT® leveres med ramme i 4 mm rustfrit stål

Vandforsyning:

3/8" rustfrit rør med udvendigt gevind
Rustfri indstillelig vippeventil 93.245

Ret til ændringer i materialer og konstruktion forbeholdes

TUBE-O-MAT® TRAGT har tilnærmelsesvis lodrette sider der forebygger brodannelse. Låget har 3 foderindløb, som muliggør korrekt ifyldning – også ved flerstrengede fodersystemer. Det kuppelformede, støvafvisende design betyder, at tragtens volumen kan udnyttes maksimalt ved foderpåfyldning. Den oplukkelige, transparente del af låget er placeret lavt for at lette manuel påfyldning og inspektion, og foder mængden i tragten kan let kontrolleres på staldgangen, uden man skal ind i stierne.

Vandtilførslen er konstrueret med fleksible PE-slanget, der klikkes ind i låg-delen. Slangerne kan føres langs fodernedløbene, hvilket giver færre generende emner i staldrummet, og montage er hurtig og enkelt.

PLASTBESKYTTELSESPLADE

Beskytter mod tæring

Nr.	Betegnelse
89.014	Enkelt TUBE-O-MAT® - 100 x 80 cm
89.016	Jumbo TUBE-O-MAT® - 122 x 80 cm



VANDCIRKULATION

Kun til tragt automater

Vælg 'MW' efter automatens varenummer, hvis du ønsker vandcirkulation



Opgrader din VIP-automat

VI+ UDDOSERINGSKIT inkl. udskiftningsvejledning

Nr.	Betegnelse
72.172	Doseringskit til opgradering af gl. TUBE-O-MAT® VIP

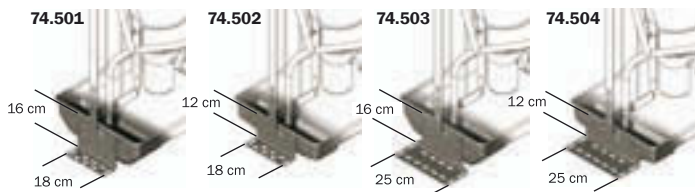

FODBESLAG rustfri

Nr.	Til	Højde	Bredde	Trug
74.501	Slagtesvin	16 cm	18 cm	C+E+G+I
74.502	Smågrise og FRATS	12 cm	18 cm	A+B+D+F+H
74.503	Slagtesvin	16 cm	25 cm	C+E+G+I
74.504	Smågrise og FRATS	12 cm	25 cm	A+B+D+F+H

NB: Bestil 2 stk. pr. automat. Bolte til fastgørelse i gulv, se side 70.

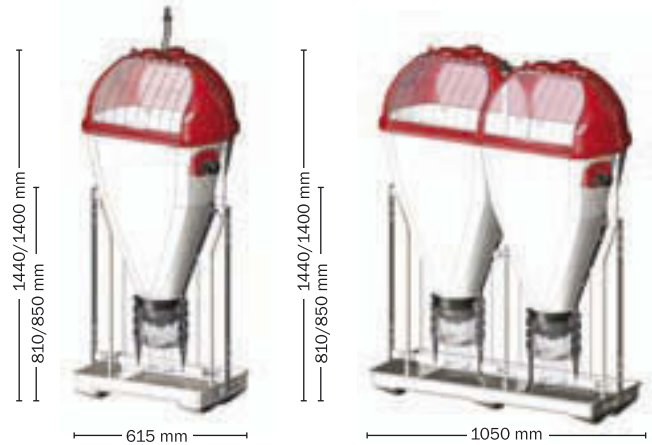

TUBE-O-MAT® VI+

Nr.	Til	Trug
89.540	Smågrise	A
89.550	FRATS	B
89.560	Slagtesvin	C

TUBE-O-MAT® VI+ JUMBO

Nr.	Til	Trug
89.650	FRATS	D
89.660	Slagtesvin	E
-	-	-

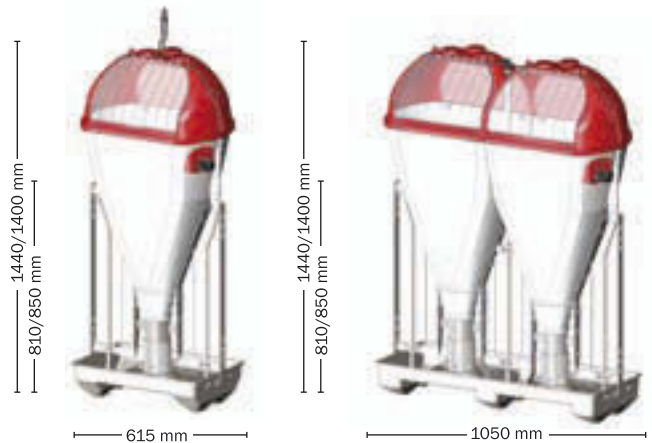

TUBE-O-MAT® CLASSIC

Nr.	Til	Trug
89.585	FRATS	F
89.587	Slagtesvin	G

TUBE-O-MAT® CLASSIC JUMBO

Nr.	Til	Trug
89.685	FRATS	H
89.687	Slagtesvin	I

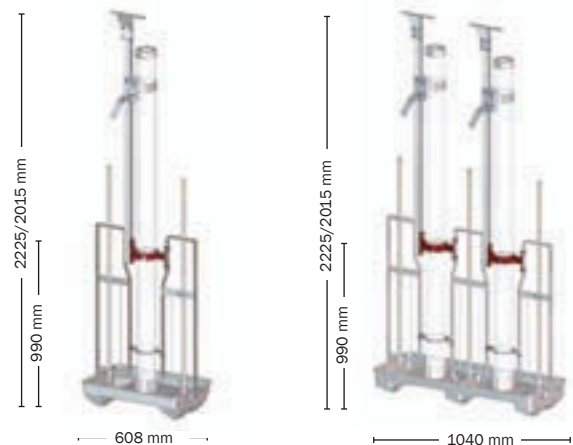

TUBE-O-MAT® RØR

Nr.	Til	Trug
89.504	Slagtesvin	G

TUBE-O-MAT® RØR JUMBO

Nr.	Til	Trug
89.684	Slagtesvin	I

Vælg 'U' eller 'M' efter varenummer for usamlet eller samlet automat

Dybtrukne trug i rustfrit stål

A - VI+ SMÅGRISE

Data trug A	
Varenr.	71.007
Smågrise	7-30 kg
Højde trug	11 cm
Antal grise pr. trug	30-50

B - VI+ FRATS

Data trug B	
Varenr.	71.008
FRATS	7-120 kg
Højde trug	11 cm
Antal grise pr. trug	30-50

C - VI+ SLAGTESVIN

Data trug C	
Varenr.	71.009
Slagtesvin	18-120 kg
Højde trug	15 cm
Antal grise pr. trug	30-50

D - VI+ JUMBO FRATS

Data trug D	
Varenr.	71.058
FRATS	7-120 kg
Højde trug	11 cm
Antal grise pr. trug	50-70

E - VI+ JUMBO SL.

Data trug E	
Varenr.	71.059
Slagtesvin	18-120 kg
Højde trug	15 cm
Antal grise pr. trug	50-70

F - TOP FRATS

Data trug F	
Varenr.	71.029
FRATS	7-120 kg
Højde trug	11 cm
Antal grise pr. trug	30-50

G - TOP SLAGTESVIN

Data trug G	
Varenr.	71.030
Slagtesvin	18-120 kg
Højde trug	15 cm
Antal grise pr. trug	30-50

H - TOP JUMBO FRATS

Data trug H	
Varenr.	71.069
FRATS	7-120 kg
Højde trug	11 cm
Antal grise pr. trug	50-70

I - TOP JUMBO SL.

Data trug I	
Varenr.	71.070
Slagtesvin	18-120 kg
Højde trug	15 cm
Antal grise pr. trug	50-70

61.463

61.012 8 mm PE-slange

61.195

61.483

61.012 8 mm PE-slange

61.124 1/2" gevind



FODERNEDLØB TIL TUBE-O-MAT®

Nr.	Betegnelse	Pris
90.554	Fodernedløb teleskop til 60 mm foderrør, består af:	115,00
	<ul style="list-style-type: none"> 90.486 Foderudtag 60 mm komplet 90.207 Plastrør 67,4 x 1000 mm 90.193 Plastrør 63 x 1000 mm 90.220 MASTER LOCK klemme 90.268 MASTER COLLAR plastkrave til nedløbsrør 	



FODERNEDLØB TIL TUBE-O-MAT® JUMBO

Nr.	Betegnelse	Pris
90.575	Fodernedløb teleskop til 60 mm foderrør, består af:	230,00
	<ul style="list-style-type: none"> 90.486 Foderudtag 60 mm komplet 90.193 Plastrør 63 x 1000 mm 90.220 MASTER LOCK klemme 90.207 Plastrør 67,4 x 1000 mm 90.268 MASTER COLLAR plastkrave til nedløbsrør 	

FODERNEDLØB TIL TUBE-O-MAT® JUMBO

Nr.	Betegnelse	Pris
90.574	Fodernedløb teleskop til 60 mm foderrør, består af:	217,00
	<ul style="list-style-type: none"> 90.486 - 1 stk. Foderudtag 60 mm komplet 90.207 2 stk. Plastrør 67,4 x 1000 mm 90.193 - 2 stk. Plastrør 63 x 1000 mm 90.212 - 1 stk. Y-forgrening 90.268 - 2 stk. MASTER COLLAR plastkrave 90.220 - 2 stk. MASTER LOCK klemme 	

SLANGESÆT til montage på drikkevandsrør på TUBE-O-MAT®

Nr.	Pris	Betegnelse
61.463	44,50	Komplet sæt til 1 TUBE-O-MAT®, 32 mm eller 1" vandføring Består af: 61.195 Anboringssøjle, plast + 61.012 - 8 mm PE-slange, 2,3 meter
61.483	16,50	Komplet sæt til 1 TUBE-O-MAT® til andre rørdimensioner Består af: 61.124 Reduktion 8 mm - 1/2" og 61.012 - 8 mm PE-slange, 2,3 meter
60.010	37,50	32 mm PVC-rør, 5 meters længder
60.150	6,75	Slutmuffe 32 mm, til afslutning af vandstreng

Fodernedløb sæt til 38 og 50 mm leveres også, kontakt os.

MASTER Chain®-foderudtag

MASTER Chain®-foderudtag har en række enestående funktionsfordele, der sikrer effektivitet og hygiejne:

Altid tørt foder

Foderudtagets design bevirker, at vand og fugt altid løber væk fra alle samlinger

Stor kapacitet

Det ovale hul i foderudtagets underpart giver mulighed for at bore et stort åbningsareal på foderrøret, så foderudtømmingen sker hurtigt og effektivt

Funktionssikkert spjæld

Spjældet er nøjagtigt tilpasset, så det går let og samtidig slutter helt tæt til foderrøret. Det sikrer, at der ikke sker ophobning af foder, der kan hindre spjældets funktion. Det forskydelige spjæld kan let "fjernbetjenes" med for eksempel et kosteskaf, hvis det ikke kan nås fra fodergangen.



MASTER LOCK

Teleskopnedløb samles og spændes med MASTER LOCK-systemet, der som MASTER Chain®-foderudtag, forhindrer vandindtrængning under vask



MASTER COLLAR

Overgangen fra fodernedløb til TUBE-O-MAT® lukkes tæt med MASTER COLLAR krave i blød plast



Foderautomater i rustfrit stål og rustfrit ædegitter

- Præcis uddosering - automaten, hvor alle typer tørfoder kan bruges.
- Minimalt foderspild og ingen kagedannelse.
- Lang levetid.
- 100 % rustfrit stål



Nr.	Pris pr. stk.	Type	Bredde	Kapacitet	Ædepladser	Liter/kg
PATTEGRISEAUTOMAT						
90.017	537,00	SM	40 cm	Smågrise	3	10
SMÅGRISEAUTOMATER UDEN HOVEDADSKILLELSE						
90.050	1.061,00	FR	60 cm	16-20 smågrise	4	34
90.052	1.430,00	FR	80 cm	24-30 smågrise	6	45
90.054	1.677,00	FR	100 cm	32-40 smågrise	7	56
90.056	1.879,00	FR	120 cm	40-50 smågrise	9	67
ENKELTE SLAGTESVINEAUTOMATER UDEN HOVEDADSKILLELSE						
90.041	1.288,00	SR	60 cm	9-12 slagtesvin	3	34
90.043	1.522,00	SR	80 cm	12-16 slagtesvin	4	45
90.045	1.715,00	SR	100 cm	15-20 slagtesvin	5	56
90.047	1.972,00	SR	120 cm	18-24 slagtesvin	6	67
ENKELTE SLAGTESVINEAUTOMATER MED HOVEDADSKILLELSE						
90.020	1.488,00	SKR	60 cm	20 slagtesvin	2	34
90.022	1.948,00	SKR	90 cm	30 slagtesvin	3	50
90.024	2.407,00	SKR	120 cm	40 slagtesvin	4	67
DOBBELTE SLAGTESVINEAUTOMATER UDEN HOVEDADSKILLELSE						
90.059	2.096,00	SDR	60 cm	18-24 slagtesvin	6	68
90.061	2.464,00	SDR	80 cm	24-32 slagtesvin	8	90

Ophængsbeslag til foderautomater inkl. spryder

Nr.	Pris pr. sæt	Til montage på	Længde	Spryder nr.	Spryder lgd.
90.117	286,00	SR/FR foderautomat	70 cm	90.154	73 cm
90.119	135,00	SM-40 foderautomat	38 cm	90.150	40 cm

Fodernedløb til tørfoderautomater

Nr.	Betegnelse	Pris
90.189	Teleskopnedløb til 38 mm foderrør, består af:	116,00
	<ul style="list-style-type: none"> 90.482 Foderudtag 38 mm komplet 90.207 Plastrør 67,4 x 1000 mm 90.193 Plastrør 63 x 1000 mm 90.224 Tilbehørsæt med bolte og rør for fastgørelse 	
90.187	Teleskopnedløb som do. med 50 mm foderudtag nr. 90.484	116,00
90.191	Teleskopnedløb som do. med 60 mm foderudtag nr. 90.486	116,00

FODERUDTAG

Nr.	Pris	Betegnelse	63 mm
90.482	47,50	Foderudtag til 38 mm anlæg	
90.484	47,50	Foderudtag til 50 mm anlæg	
90.486	47,50	Foderudtag til 60 mm anlæg	
90.220	6,00	MASTER LOCK-klemme til nedløb 90.212	
90.268	7,75	MASTER COLLAR-plastkrave til nedløb	
90.212	34,00	Y-forgrening 63 mm 30 grader	
90.207	29,50	Plastrør 67,4 x 1000 mm	
90.193	29,50	Plastrør 63 x 1000 mm	

[FODRINGSANLÆG]

MASTER Chain® fodringsanlæg giver dig et enkelt og stabilt kædeanlæg. Nem inspektion, ensartet foderforsyning og høj driftsikkerhed.



FODRINGSANLÆG

Enkel og logisk styring



Det traditionelle MASTER Chain®-fodringsanlæg sætter standard for fodringsanlæg. Et gennemtestet, enkelt og sikkert anlæg. Kapacitet trækstation: 1000 kg/time.

Optagerstationen er hjertet i fodringsanlægget og er afgørende for driftssikkerhed og foderkædens eller -wires levetid.

Det er optagerstationen, der kontrollerer, hvor jævnt og i hvilken mængde foderet doseres ned i foderstrengen.

Egebjerg fodringsanlæg kan også leveres til ifyldning med flexsnegl.

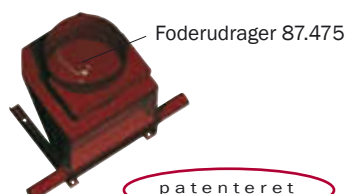

Stabil og ensartet foderforsyning

Mere end 30 års erfaring med udvikling og servicering af fodringsanlæg har resulteret i et betjeningsvenligt fodringsanlæg med enkel og logisk styring.

Vores MASTER Chain® trækstation er udviklet med henblik på stor driftssikkerhed og minimal vedligeholdelse. MASTER Chain® trækstation er kendetegnet ved:

Lavt energiforbrug:

- Trækstationen har kraftigt gear med høj virkningsgrad og lav udveksling, som samtidig forebygger overophedning

Lang levetid:

- Kileremstrækket sikrer et elastisk, jævnt træk med minimalt slid

Høj sikkerhed:

- Nødstop, som stopper anlægget ved overbelastning og kædebrud eller hvis kæden bliver for slap

Nem servicering:

- Standardmotor, få sliddele

Nemt tilsyn

- Hele trækstationens front består af klar plastplade

Egebjerg værdier!

- Sikker næringsstofforsyning er afgørende for optimal vækst, reproduktion, mælkeydelse og god sundhed.
- Friskt foder er forudsætningen for en sikker foderoptagelse
- Lavt energiforbrug giver lavere produktionsomkostninger



Gestal FM - unikt fodringskoncept til diegivende søer

Med Gestal FM er resultater, som man før kun kunne drømme om, indenfor rækkevidde. Gestal FM er den eneste soaktiverede uddoseringsenhed på det danske marked, der giver fordelene:

- Altid frisk foder - soen skal tømme truget for at kunne aktivere uddoseringen
- Døgnet deles i 8 foderperioder = i praksis ubegrænset antal daglige udfodringer
- Højere foderoptag = højere mælkeydelse og mindre vægttab
- Mindre foderspild og renere stier
- Hurtig problemidentifikation - afvigelser i foderforbruget opdages med det samme

Gestal FM er brugervenlig og giver gennem sine overvågnings- og reguleringsfunktioner mulighed for at udnytte søernes potentiale fuldt ud.

Kontakt os for tilbud og yderligere info!



Vores kunder siger:

"Det, jeg vægter højest i forbindelse med valg af fodringsanlæg, er stabilitet. At det kører. Når det er Egebjerg, der sælger det, så har jeg tillid til, at det er stabilt. Og det har levet op til mine forventninger"

Kristian Kjær, Vrejlev Møllegaard

"Vi har egentlig ikke så meget at sige om fodringsanlægget simpelthen fordi, det nærmest passer sig selv. Det kører stabilt og er nemt og enkelt at overskue og styre"

Thomas Kristoffersen, Skinnerupgård

MASTER Chain® HJØRNER

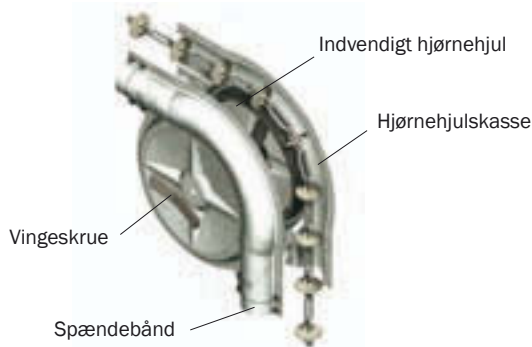

Egebjergs hjørner er optimeret til ekstra lang levetid:

- Ingen fugtindtrængning eller foderspild - dybtrukne hjørnehjuls-kasser og tætningsliste sikrer tætte og stærke hjørner
- Styrke og holdbarhed - hjørnehjul i støbejern med kuglelejer
- Minimal risiko for kædebrud - ekstra bred anlægsflade
- Minimal risiko for driftsstop - eger i hjørnehjul er designet til mindst mulig modstand og er lige anvendeligt til 1-vejs som reversible anlæg

MASTER Chain® KÆDE



Særdeles stærk letvægtskæde med påstøbte nylonbrikker:

- Minimal slitage af anlæg, nem montage
- 20 % lettere end andre kæder
- Ny konstruktion sikrer at kæden vrider minimalt
- optimeret driftssikkerhed
- Holdbar - hærdet og galvaniseret.
Nylon - meget stærkt plastmateriale
- Ekstra lang levetid - træk på kædeled og ikke på nylonbrikkerne

MASTER Chain® 60/76 mm fodringsanlæg

60 mm fodringsanlæg

Nr.	Pris	Betegnelse	
84.900	-	Trækstation 60 mm	Pulverlakeret
84.222	-	Optagerstation 60 mm, uden spjæld	
84.252	-	Optagerstation 60 mm, med spjæld	
Komponenter og reservedele			
86.187	478,00	60 mm hjørne, komplet	
86.092	248,00	60 mm foderrør, el-galvaniserede, længde 6 meter	
86.100	38,50	Samlemuffe 60 mm	
86.076	45,50	Kæde 60 mm inkl. samled. Pr. meter.	
85.027	428,00	Strammerhjul 50/60 mm	
86.029	31,50	Samleled til kæde	
86.239	392,00	Hjørnehjul 60 mm inkl. kugleleje, aksel og skive	
86.265	26,75	Kugleleje til hjørne og strammerhjul	
85.040	696,00	Regnslag optagerstation	
86.242	210,00	Regnslag hjørne 38+50+60 mm	

300 meter kæde og maksimum 12 hjørner og derefter kan der tillægges 10 meter kæde for hvert hjørne, der fratrækkes. Ligeledes fratrækkes 10 meter kæde for hvert hjørne der tillægges.
NB: Der må maksimalt være 24 hjørner på en trækstation.

Reservedele til 38+50 mm fodringsanlæg

Reservedele 38+50 mm

Nr.	Pris	Betegnelse
85.027	428,00	Strammerhjul 50/60 mm
85.033	478,00	Strammerhjul 38 mm (plus 50 mm hvis før april 2003)
86.205	394,00	38 mm hjørne til kæde- og wireanlæg
86.193	422,00	50 mm hjørne til kæde- og wireanlæg
86.238	299,00	Hjørnehjul m. kugleleje, aksel og skive - 38 mm anlæg
86.237	312,00	Hjørnehjul m. kugleleje, aksel og skive - 50 mm anlæg
86.070	39,75	Kæde til 38 mm foderrør. Inkl. samleled. Pr. meter
86.073	44,50	Kæde til 50 mm foderrør. Inkl. samleled. Pr. meter
86.029	31,50	Samleled til kæde
86.122	172,00	38 mm foderrør, el-galvaniserede, længde 6 meter
86.129	40,25	Samlemuffe til 38 mm foderrør
86.112	210,00	50 mm foderrør, el-galvaniserede, længde 6 meter
86.115	42,75	Samlemuffe til 50 mm foderrør
86.242	210,00	Regnslag hjørne 38+50+60 mm
86.265	26,75	Kugleleje til 38 og 50 mm (fra før 2004)
86.148	330,00	Konisk bor til foderrør, til hul for foderudtag

76 mm fodringsanlæg leveres også - kontakt os for information og tilbud.

84.900



86.092/86.112/86.122



86.242



86.029



86.148



Wireanlæg ændres nemt til kædeanlæg:
Det kræver blot udskiftning af trækstationens trækthjul.

Foderrør i rustfrit stål føres også - indhent tilbud!
Ophæng af foderrør: Se side 53.

WIRE

Nr.	Pris	Betegnelse
86.002	44,50	Wire til 38 mm foderrør. Pr. meter
85.982	52,00	Wire til 50 mm foderrør. Pr. meter
86.035	78,00	Wiresamler med skrue
69.410	3,00	Unbrakonøgle 4 mm til wiresamler
86.030	320,00	Wiresaks

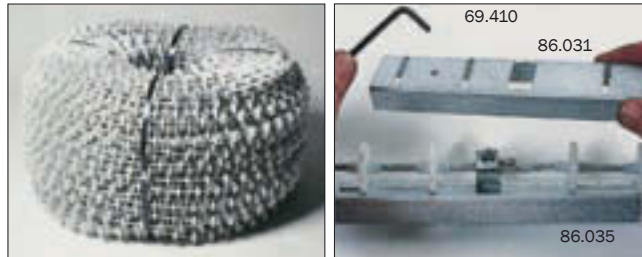

ELEKTRONISK STYRING

Nr.	Betegnelse
88.408	Til 1 anlæg
88.403	Til 2 anlæg
88.412	Til opluk af foderkasser



MASTER Chain® elektronisk styring kan anvendes både til nye og eksisterende fodringsanlæg med en række unikke fordele:

- "Value for money" - det hele i en kasse, inkl. relæ og kontaktor
- Integreret termobeskyttelse - hvis trækstationens motor bliver for varm, slår styringen fra. Motorværn er nødvendig!
- Nem betjening - enkel, brugervenlig og letforståelig manual
- Nem opstart og vedligeholdelse - indstilling foretages med få indtastninger, sensorens følsomhed kan reguleres
- Fleksibel - lige anvendelig til manuel som automatisk fodring



ELEKTRONISK AFBRYDERFØLER

Nr.	Betegnelse
88.865	Sensor, model 6000 til 38 mm anlæg
88.860	Do. til 50 mm anlæg
88.855	Do. til 60 mm anlæg
88.804	Afbryder T-føler 38/50 DOL 45

Afbryderføler model 6000 er patenteret på grund af sine enestående egenskaber:

- Driftssikker - upåvirkelig overfor fugt og temperatursvingninger
- Funktionsdygtig fra +35 til +65 °C.
- Sikker ved staldvask - vandtæt!
- Nem opstart og regulering - fotocellers følsomhed justeres (fra 0 til 50) via styring

OVERGANGSSYSTEM

Nr.	Betegnelse
85.519	Overgangssystem til 60 mm fodringsanlæg

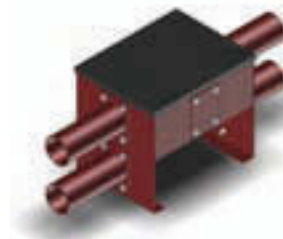

MASTER Chain®-overgangssystem fungerer i princippet som en optagerstation.

Med en ekstra trækstation giver det mulighed for at forlænge foderstrengen udover maksimal kædelængde uden ekstra foder-silo og optagerstation!



WIRERULLEBESLAG

Nr.	Pris	Betegnelse
92.386	150,00	Beslag til forskydning af wire
92.573	57,00	Wirerullebeslag med krog og vinkelophæng. Specielt velegnet til opluk af klimakasser
92.581	44,00	Enkelt wirerullebeslag, vinkelret
92.588	44,25	Wirerullebeslag til mur, parallelt
92.590	81,00	Dobbelt wirerullebeslag, vinkelret
92.594	10,50	Rødt plasthjul
92.595	70,00	Wirerullebeslag på vægbeslag ud fra væg

AUTOMATISK OPLUKKESYSTEM

Nr.	Betegnelse
88.600	Oplukkemotor inkl. beslag til mur eller foderrør

Automatisk oplukkesystem styres fra fodringsanlæggets elektroniske styreskab. Motoren bevæger oplukkearmen, som via wiretræk åbner kasserne. Leveres med beslag til ophæng på mur eller på foderrør.



MANUELT OPLUKKESYSTEM

Nr.	Pris	Betegnelse
92.403	463,00	Manuelt opluk t/foderkasser monteret på foderrør
92.400	436,00	Manuelt opluk t/foderkasser monteret på væg
92.523	761,00	Spil til monteringsbeslag m/kliklås
92.542	4,50	Fjedertråd 2 mm rustfri
92.555	24,75	Fjeder til fjedertråd. 20 x 2,2 cm
92.535	12,00	3 mm wire, rustfri
92.546	14,50	3 mm wirelås, rustfri

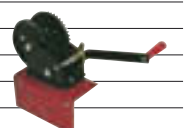



FODERKASSER

Egebjerg foderkasser til 50/60 mm anlæg

Nr.	Pris	Betegnelse
91.700	235,00	Foderkasse 8 liter med spjæld / 60 mm anlæg
91.805	180,00	Foderkasse 6 med spjæld / 60 mm anlæg
91.807	180,00	Foderkasse 6 med spjæld / 50 mm anlæg

Tilbehør

91.810	44,50	Tragt til foderrør. Komplet sæt (tragt, indsats og spændebånd)
91.813	29,00	Tragt single til foderrør

Vores foderkasser kendetegnes ved:

- Nem og effektiv rengøring og høj hygiejne
- Ekstra låsefunktion, der giver mulighed for at udelukke fodring fra en enkelt foderkasse
- Udført i klar plast, som giver dig præcist overblik over fodermængden
- Let tildeling af fodertilskud og medicin
- Foderkassens bundtragt kan monteres i 4 positioner

Tragt til foderrør

- Nem og effektiv rengøring af foderfaldrør
- Udlufter foderrøret og derved minimeres fugtdannelser

Tragten kan monteres direkte mellem foderkasse og foderfaldrør sådan at foderfaldrøret stadig understøtter foderkassen/foderstreng. Alternativt monteres den på foderfaldrøret på frontlågen med frit hængende foderkasse.

GALVANISEREDE NEDLØBSRØR

til 8 liter plastfoderkasser - montage på bokse og stier.
Nedløbsrøret skal slutte ca. 4 cm under forværksbeslaget

Nr.	Pris	Betegnelse
91.987	253,00	Nedløbsrør, 119,5 cm, inkl. beslag v. frontudgang
91.988	160,00	Nedløbsrør, 119,5 cm, inkl. beslag til 1" forværksrør
91.989	229,00	Nedløbsrør, 119,5 cm, inkl. beslag til mur
91.984	118,00	Nedløbsrør, 119,5 cm

NEDLØB

til plastfoderkasser til montage på farestier

Nr.	Pris	Betegnelse
90.249	34,00	Plastnedløb 75 mm. Længde 100 cm
40.325	87,00	Galvaniseret beskyttelsesrør til nedløb

FORGRENING NEDLØB

til plastfoderkasser

Nr.	Pris	Betegnelse
90.210	33,75	Y-forgrening (muffe/muffe/muffe) indvendig 75 mm, 60 graders vinkel
90.208	12,50	45 graders bøjning (muffe/nippel) indvendig 75 mm

PLASTFODERKASSER, RUND MODEL

inkl. tragt og adapter til foderrør

Nr.	Nr.	Nr.	Pris	Rumindhold
38 mm	50 mm	60 mm		
91.890	91.870	91.850	316,00	4 liter
91.895	91.875	91.855	351,00	6 liter
91.908	91.880	91.860	356,00	8 liter
91.915	91.885	91.865	393,00	10 liter

LÆNGDE PÅ NEDLØBSRØR til rund model foderkasse

Bokse, KS-bokse æde-/hvilebokse og stier

Foderkasser	4 liter	6 liter	8 liter	10 liter
Længde nedløbsrør ved foderkasser	140 cm	131 cm	119,5 cm	113 cm
Højde til foderrør	208 cm			

Nedløbsrør på mål

Nr.	Pris	Betegnelse
91.999	155,00	Nedløbsrør på mål. Meterpris

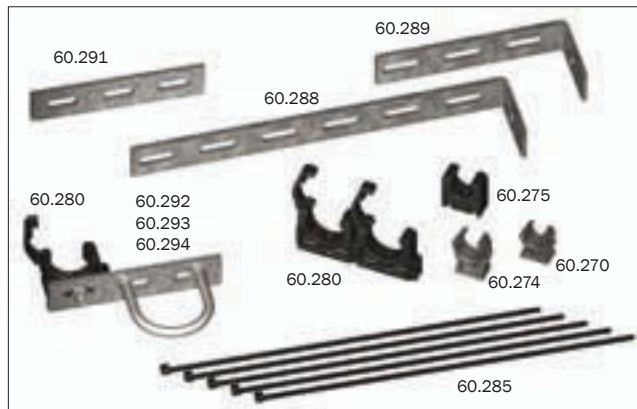

RØRHOLDERE OG BESLAG

Nr.	Pris	Betegnelse
60.270	4,75	Plastrørholder. Hvid, til 15 mm rør. 6 mm gevind uden bolt
60.274	3,50	Do. til 22 mm rør
60.275	3,00	Plastrørholder. Sort, til 20 mm rør. 6 mm gevind uden bolt
60.280	6,75	Plastrørholder med lås til 32 mm rør
60.297	7,00	Plastrørholder med lås til 32 mm rør inkl. spånskruer 67.114 til loftmontage
60.298	9,00	Plastrørholder med lås til 32 mm rør inkl. fransk skrue 67.260 og dybel 68.850 til vægmontage
60.291	6,00	Fladjern med huller til plastrørholder og til U-bøjle
60.288	19,50	Do. vinkeljern til mur 30 cm
60.289	11,00	Do. vinkeljern til mur 15 cm
60.285	0,75	Kabelbinder 295 x 4,8 mm
60.286	65,00	Kabelbinder 295 x 4,8 mm, 100 stk.
60.292	19,50	Sæt med fladjern nr. 60.291 og 32 mm sort plastrørholder. Inkl. 6 x 20 mm bolt med møtrik og U-bøjle til 38 mm foderrør
60.293	17,50	Do. til 45, 48, 50 eller 50,8 mm foderrør
60.294	16,50	Do. til 60 mm foderrør

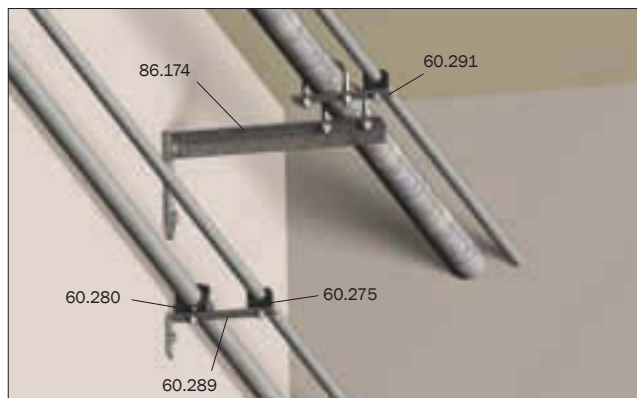

HYLDEKNÆGTE

Nr.	Pris	Betegnelse
86.172	23,50	Hyldeknægt 32 cm uden tilbehør
86.170	45,50	Do. med U-bøjle til 38 mm foderrør og 2 franske skruer
86.174	42,50	Do. til 45, 48, 50 eller 50,8 mm foderrør
86.177	41,75	Do. til 60 mm foderrør
86.173	40,00	Hyldeknægt 50 cm uden tilbehør
86.171	62,00	Do. med U-bøjle til 38 mm foderrør og 2 franske skruer
86.175	59,00	Do. til 45, 48, 50 eller 50,8 mm foderrør
86.178	58,00	Do. til 60 mm foderrør

RØRHOLDER TIL FORVÆKSRØR

Nr.	Pris	Betegnelse
16.375	4,75	1" rørholder
16.376	6,00	1" rørholder inkl. bolt og møtrik



Beslag til montage på opstander. Giver mulighed for yderligere foderrør, vandør eller PVC-rør.

OPSTANDER til foder- eller vandør
Længde 205 cm

Nr.	Pris	Betegnelse
90.170	138,00	Uden tilbehør
86.182	81,00	Sæt til dobbelt stander til foderrør
90.181	141,00	Med U-bøjle til 38 mm foderrør
90.182	146,00	Med U-bøjle til 50 mm foderrør
90.183	145,00	Med U-bøjle til 60 mm foderrør
90.186	10,50	Beslag til opstander for montage af ekstra vand- eller foderrør



FASTBOLTNINGSSÆT til opstandere på inventar

Nr.	Pris	Betegnelse
90.168	17,00	Fastboltning på galvaniseret tremmeinventar
90.174	13,50	Fastboltning på rustfrit tremmeinventar
90.176	9,50	Fastboltning på inventar med planker/runde topør
90.177	13,00	Fastboltning på inventar med planker

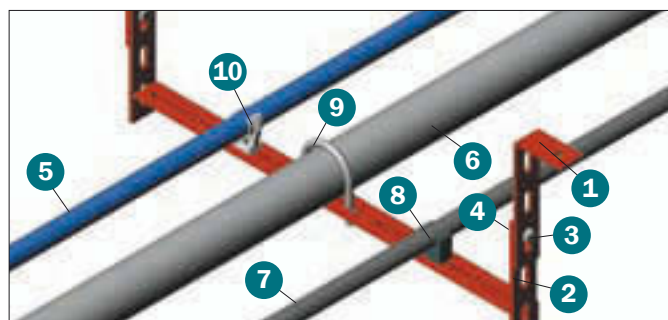

LOFTMONTAGE

Nr.	Vare	Pris	Betegnelse	Side
1	60.289	11,00	Vinkelholder højde: 15 cm	53
1	60.288	19,50	Vinkelholder højde: 30 cm	53
2	60.290	36,50	Ophængsbeslag 50 cm	53
3	67.335	0,50	8 x 25 sætskruer	69
4	68.550	0,20	8 mm møtrik	69
5	61.010	46,50	5 meter 22 mm PVC-rør	62
6	86.112	210,00	6 meter 50 mm foderrør	50
7	60.000	28,00	5 meter 20 mm PVC-rør	62
8	60.275	3,00	Plastrørholder, sort, 20 mm	53
9	69.750	5,50	U-bøjle med møtrik, 50 mm	68
10	60.274	3,50	Plastrørholder, hvid, 22 mm	53
-	60.282	61,00	Komplet loftophæng. Fra loft til skinne maks. 20 cm. Består af 1+2+3+4. Inkl. spånskruer 5x50 mm + skive	53
-	60.283	79,00	Do. fra loft til skinne maks. 35 cm	53

DRIK-O-MAT®

Den originale drikkekop



DRIK-O-MAT® - den originale drikkekop...



- Anatomisk udformning af kop
- God hygiejne og lavt spild
- Drikkeventilen kan justeres

Egebjerg værdier!

- Øget vandoptagelse forøger foderoptagelsen
- Ren og rigelig vandforsyning giver større tilvækst, bedre foderudnyttelse og mindre sygdom
- Lavt arbejdsforbrug ved daglig drift og rengøring
- Stor vandbesparelse ved justerbare ventiler og mindre gylle

DRIK-O-MAT®'ens gennemtænkte design giver en række unikke fordele

Markedets største godstykkeelse og lukket ombukket kant giver en meget stærk drikkekop, der holder i mange år. Den ombukkede kant forebygger også snavsophobning, og at grisene kan få eventuelle øremærker i klemme.

Den afrundede form sikrer, at der ingen blinde hjørner er, og den lukkede form foroven forhindrer gød-

ning i drikkekoppen, der dermed holdes konstant ren. Vandventilen er placeret i bunden af drikkekoppen. Vand lukkes derfor ikke mere vand ud, end der drikkes, og der er intet vandspild. Det giver god vandøkonomi og lave gyllemængder.

DRIK-O-MAT® leveres med rustfrit 23x2 mm vandrør med indvendigt gevind og beslag samt 1/2" justerbar drikkeventil i rustfrit stål. Der benyttes 6 mm skruer til montage (se side 69); 2 stk. til Mini og 3 stk. til Standard, Multi og Maxi.

SPECIFIKATIONER			
Betegnelse	Til	Grise pr. kop	Monteringshøjde*
VIP-O-MAT	Pattegrise	1 kuld	5 cm
Mini DRIK-O-MAT®	Smågrise	30	12 cm
Standard DRIK-O-MAT®	Slagtesvin	30	25 cm
Multi DRIK-O-MAT®	FRATS og søer	30 smågrise 20 slagtesvin 10 søer	12 cm 12 cm 35 cm
Maxi DRIK-O-MAT®	Søer	10	35 cm

* fra gulv til underkanten af skål.
NB: Vandtryk ved ventil må ikke overstige 2,5 Bar.



VIP-O-MAT 93.520 MINI 93.570 STANDARD 93.575 MULTI 93.600 MAXI 93.500 STANDARD 93.582 MULTI 93.605 MAXI 93.502

DRIKKEKOPPER

Betegnelse	Varenr.	Varenr.
VIP-O-MAT	93.520 inkl. slangebeskyttelse. Bestil slange - se side 62	
	DRIK-O-MAT® inkl. kort vandrør med indvendigt gevind	DRIK-O-MAT® inkl. langt vandrør med udvendigt gevind
Mini DRIK-O-MAT®	93.570	93.569
Standard DRIK-O-MAT®	93.575	93.581
Multi DRIK-O-MAT®	93.600	93.604
Maxi DRIK-O-MAT®	93.500	93.501
	DRIK-O-MAT® inkl. vandrør med cirkulationsrør og indvendigt gevind	
Standard DRIK-O-MAT® med vandcirkulation	93.582	-
Multi DRIK-O-MAT® med vandcirkulation	93.605	-
Maxi DRIK-O-MAT® med vandcirkulation	93.502	-

KOMPLETTE SÆT med bolte, beslag og bagplader

(Sæt til dobbeltmontering er til 2 DRIK-O-MAT® er)	DRIK-O-MAT® Standard, Multi og Maxi	DRIK-O-MAT® Mini
PLANKER		
Enkeltmontering	93.626	93.627
Dobbeltmontering	93.628	93.629
TREMMER		
Enkeltmontering	93.632	93.633
Dobbeltmontering galvaniserede tremmer	93.636	93.637
Dobbeltmontering rustfri tremmer	93.670	93.672
TREMMER/PLADE		
Enkeltmontering	93.666	93.667
Dobbeltmontering	93.668	93.669
VÆG		
Montering	93.638	93.639

SKRUER, BOLTE, BESLAG m.m.

Betegnelse	Varenr.	Nr. på illustration til højre
6,5 x 50 rustfri betonskrue, torx 27	67.300	1
Rustfrit vandrørsbeslag	20.007	2
6 x 18 rustfri skrue	67.184	3
8 x 37 rustfri rørmøtrik	67.348	4
6 x 45 rustfri maskinbolt	67.245	5
6 mm rustfri låsemøtrik	68.520	6
6 mm rustfrskærmskive	68.716	7
Vandrørsbeslag 1/2" galv.	20.015	8
6 x 30 rustfri skrue med rundt hoved	67.216	9
Bagplade 31 x 19,8 cm rustfri	93.610	10
Bagplade 20 cm rustfri	18.295	11
6 x 16 rustfri skrue med rundt hoved	67.175	12
8 x 40 rustfri maskinbolt	67.351	13
8 mm rustfri låsemøtrik	68.545	14

SLANGESÆT til montage på drikkevandsrør på DRIK-O-MAT®

Nr.	Pris	Betegnelse
61.465	52,00	Komplet sæt til 1 DRIK-O-MAT® 32 mm eller 1" vandføring Består af: 61.195 Anboringsbøjle, plast 61.124 Lynovergang 1/2"-8 mm 61.012 8 mm PE slange, 2,3 meter
60.010	37,50	32 mm PVC-rør. 5 meters længder



93.638/39

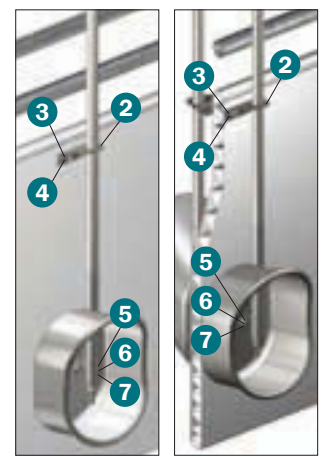

93.626/27

93.628/29

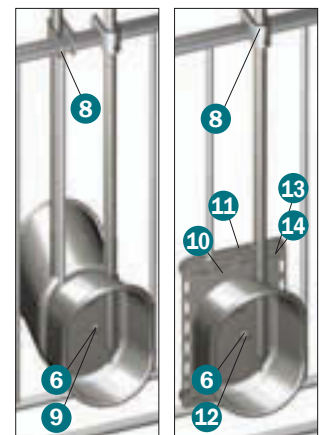

93.636/37

93.632/33



Sotrug - se også side 23



Permanent adgang til vand

MASTER FLOW er et membranbaseret ventilsystem, som opretholder et konstant vandspejl.

MASTER FLOW vandniveauventil har to indgange med indvendigt 1/2" gevind for henholdsvis vandret og lodret vandførende rør.

Vandniveauventilen leveres med prop, som kan lukke for den indgang, der ikke bruges.

For optimal udnyttelse anbefaler vi følgende:

- Vandforsyning forsynet med filter
- Vandtryk på 2,0 - 2,5 bar/29 - 36 PSI
- Forsyningsrøret, dvs. det lodrette vandrør fra vandniveauventil til trug, skal være 80-200 cm
- Forsyningsrøret placeres så langt fra fodernedløb som muligt
- Jævnlig rengøring af forsyningsrøret for at undgå vandforurening

VANDNIVEAUVENTIL

Nr.	Betegnelse	Nr. på illustration
93.469	MASTER FLOW inkl. 1/2" prop	1
93.480	MASTER FLOW inkl. 150 cm rør og beslag til frontudgang	-
93.481	MASTER FLOW inkl. 150 cm rør og beslag til forværksrør	-
94.046	1/2" rustfrit vandrør med 1 gevind, 100 cm	2
94.047	1/2" rustfrit vandrør med 1 gevind, 150 cm	2
94.048	1/2" rustfrit vandrør med 1 gevind, 200 cm	2
93.484	Vandtilslutning til 1" rør: Anboringsbøjle og 60 cm slange med rustfri fittings påmonteret	-
93.485	Vandtilslutning til 1" rør: Anboringsbøjle og 125 cm slange med rustfri fittings påmonteret	-
93.486	Vandtilslutning til 1" rør: Anboringsbøjle og 100 cm PE-slange og lynfittings (15 mm)	-
93.487	Vandtilslutning til 32 mm rør bestående af: T-stykke (32 mm - 1/2" - 32 mm) og 60 cm slange med rustfri lynfittings påmonteret	-
93.488	Vandtilslutning til 32 mm rør bestående af: T-stykke (32 mm - 1/2" - 32 mm) og 125 cm slange med rustfri lynfittings påmonteret	-
93.489	Vandtilslutning til 32 mm rør bestående af: T-stykke (32 mm - 1/2" - 32 mm) og 100 cm PE-slange og lynfittings (15 mm)	-
42.220	Sotrug i rustfrit stål	3
96.054	Rustfri beslag til fastboltning af trug. Inkl. 4 rustfri bolte til fastboltning af trug på beslag samt bolte til fastboltning på bagvæg.	4
Reserve dele		
93.467	Membran til MASTER FLOW	-



MASTER FLOW skal monteres i højde, så grisene ikke kan nå den

MONTAGE

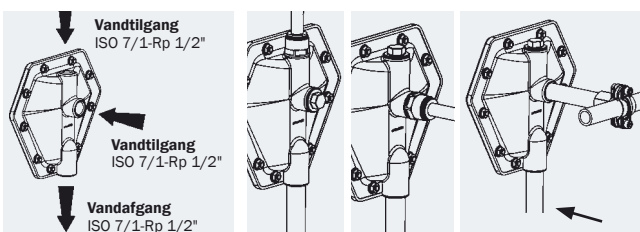

VIGTIGT!
Ved montage kan overspænding af rør ødelægge ventilhuset.

FAKTA

Minimum længde vandrør 80 cm

Maksimum længde vandrør 200 cm

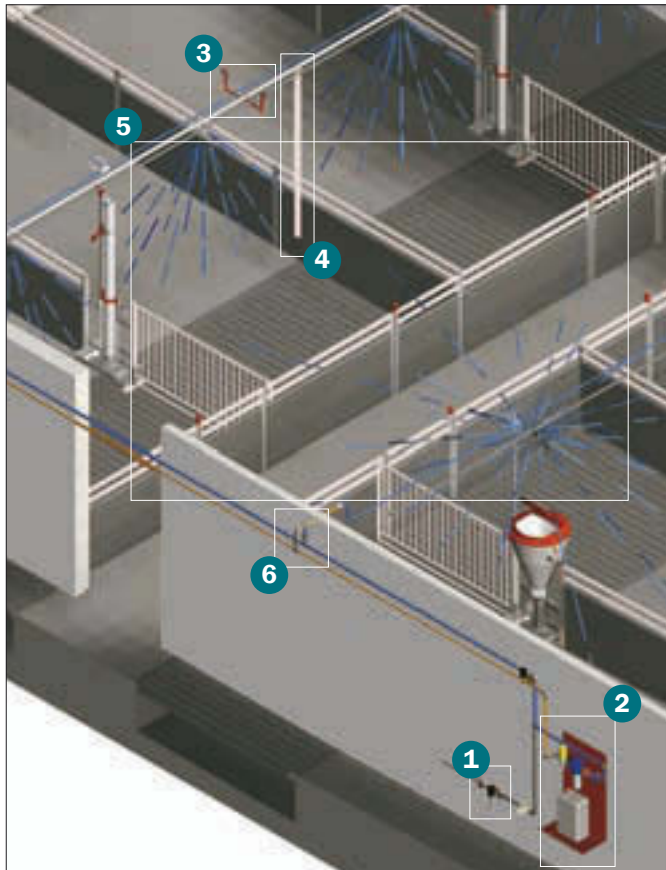

VANDFØRINGSOVERSIGT

- 1. Side 65 - Vandtilførsel
- 2. Side 57 - Dosering
- 3. Side 53 - Loftmontage
- 4. Side 53 - Opstander
- 5. Side 58-60 - Iblødsætning/overbrusning
- 6. Side 57 - Tilsætningssystem

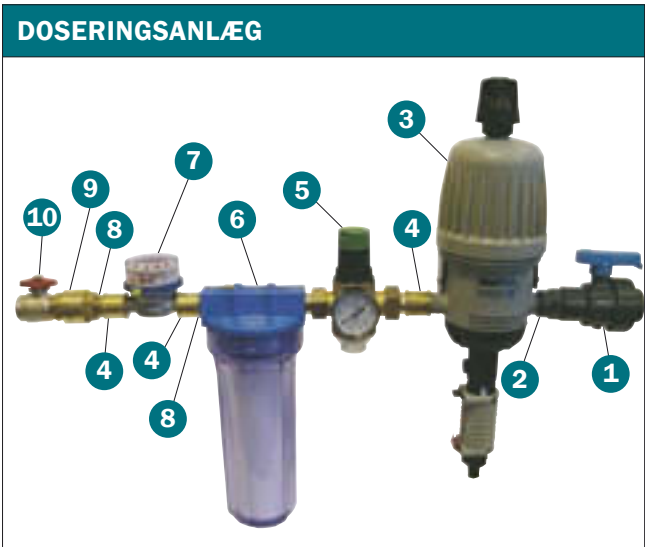

DOSERINGSANLÆG

Nr.	Vare	Betegnelse
1	60.260	Kuglehane, PVC, 32 mm limmuffe
2	60.194	Overgang, PVC, 32 mm limstuds, 3/4" gevind
3	93.662	Meditron on/off
4	94.061	Samlemuffe, 3/4" messing
5	93.801	Reduktionsventil, 3/4" nippel/nippel
6	93.790	Finfilter med udskiftelig patron, 3/4" muffe/muffe
7	93.750	Vandmåler med 3/4" nippel/nippel
8	94.136	Nippelrør 3/4" x 30 mm messing.
9	93.813	Kontraventil, 3/4" muffe/muffe, messing
10	94.704	Kugleventil, 3/4" nippel/muffe
-	93.655	Konsol til montage på mur. Inkl. hylde
-	93.803	Manometer til reduktionsventil

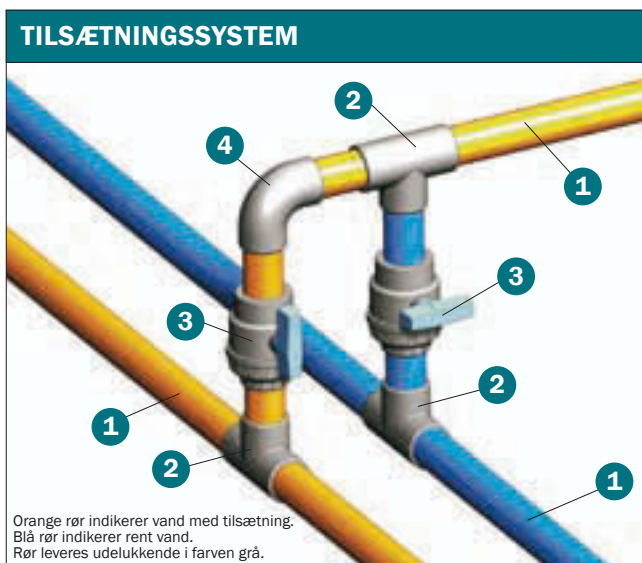

TILSÆTNINGSSYSTEM

Nr.	Vare	Betegnelse	Side
1	60.010	Pr. 5 meter PVC-rør, 32 mm	61
2	60.080	T-stykke, 32-32-32 mm	61
3	60.260	Kuglehane, lim, 32 mm	61
4	60.055	32 mm vinkel	61

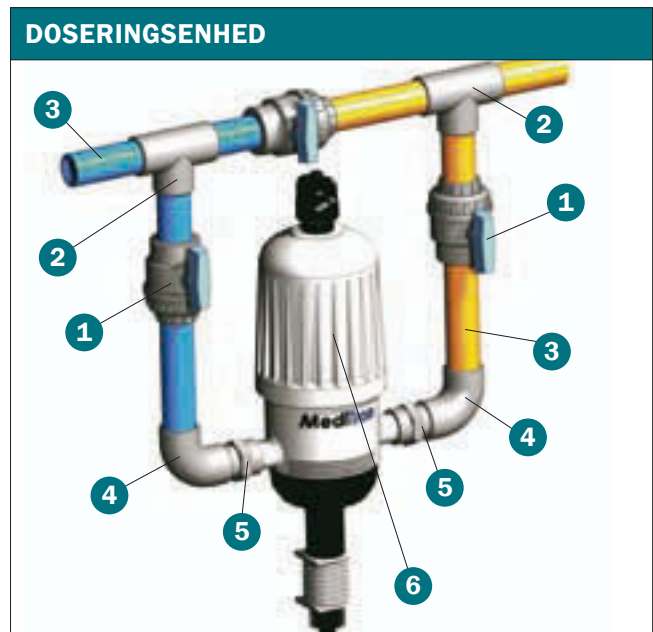

DOSERINGSENHED

Nr.	Vare	Betegnelse	Side
1	60.260	Kuglehane, lim, 32 mm	61
2	60.080	T-stykke, 32-32-32 mm	61
3	60.010	Pr. 5 meter 32 mm PVC-rør	61
4	60.055	32 mm vinkel	61
5	60.194	Overgang gev./lim 3/4"- 32 mm	61
6	93.662	Meditron 0,2-2,0% on/off	57

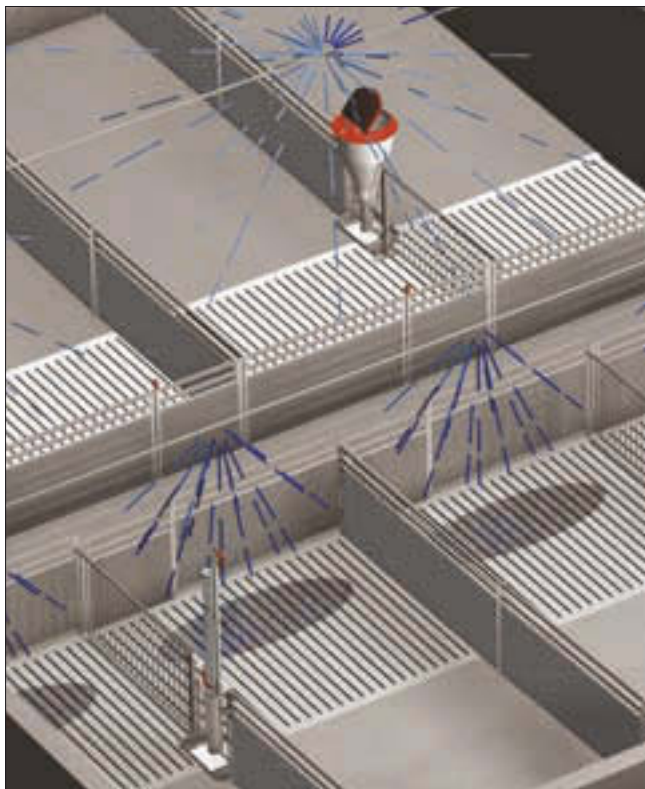

To funktioner i samme anlæg

Vores overbrusningsystem er fleksibelt, idet overbrusningsdyserne nemt udskiftes med iblødsætningsdyser, når stalden skal vaskes.

Overbrusning

Til overbrusning anvendes fladstråledyser, som giver et ellipseformet bruseområde på ca. 60x200 cm og afgiver vanddråber frem for støvregn, der kan drive med luften og forstyrre ventilationen. Bruseområdet bør ikke omfatte inventar, foderautomater, lejeområde og gang. Der bør være et tørt område på min. 30-50 cm inden lejet, så grisene ikke slæber gødning og fugt herop.

Iblødsætning

Når stalden skal vaskes, udskiftes overbrusningsdyserne med iblødsætningsdyser med et bruseområde på 10 meter i diameter. Alternativt kan ekstra iblødsætningsstreng etableres. Der bruses i korte intervaller, så fastsiddende snavs langsomt blødgøres. Det bør tilstræbes, at der bruges så små mængder vand, at det optages frem for at det ender i gyllekanalen.

TIP:

Anbefalet monteringshøjde:
Maks. 2,20 meter for nem udskiftning af dyser.

Førstehjælp, hvis dyserne stopper til:

- Anskaf et ekstra sæt dyser og afkalk efter fastlagt skema
- Anvend demineraliseringsanlæg og reducer vandets hårdhedsgrad
- Monter finfilter på vandstrengen, hvis dyserne stopper til på grund af urenheder
- Anvend reduktionsventil og rør af passende diameter for at sikre tilstrækkeligt og ensartet vandtryk langs hele vandstrengen.

Bestillingsguide:

Et komplet overbrusnings- og iblødsætningsanlæg består af: styring og filter, fremføringsrør og fittings, ophængssæt og dyser. Følg punkterne 1-4 på denne og de efterfølgende sider og vælg færdige sæt eller enkeltdele. De færdige sæt er sammensat ud fra standardløsninger. Der vil dog ofte være behov for yderligere eller andre fittings for at løse specifikke opgaver. *Kontakt os for tilbud!*

1 Styring og filter

Styringsur

Det digitale styringsur består af et døgnur og et timeur. På døgnuret indstilles, hvor ofte timeuret skal starte. På timeuret indstilles timefrekvensen og varigheden af overbrusningsperioderne. Min. overbrusningstid: 37 sek



STYRINGSUR

Vare	Pris	Betegnelse
93.880	1.42,00	Styringsur
93.881	501,00	Døgnur til styringsur
93.882	629,00	Minutur til styringsur

Termostat

Styringsuret kan tilsluttes termostat, der kan indstilles, så der ikke overbruses, hvis temperaturen falder til f.eks. under 20 °C



TERMOSTAT

Vare	Pris	Betegnelse
93.875	1.565,00	Termostat

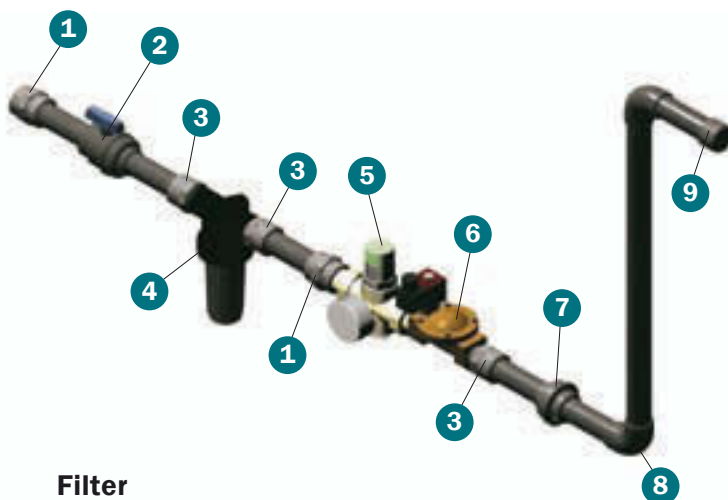

Filter

Der bør altid monteres finfilter på overbrusnings- og iblødsætningsanlæg. Det anbefales endvidere at montere reduktionsventil for at sikre et konstant og jævnt vandtryk (se også "førstehjælp" til venstre)

FILTER

Nr.	Vare	Pris	Betegnelse	Stk. pr. sæt
1	60.180	19,75	Overgang 32 mm-1" muffe/indv. gevind	2
2	60.260	56,00	Kugleventil 32 mm	1
3	60.190	8,75	Overgang 1" np - 32 mm	3
4	93.775	419,00	Finfilter	1
5	93.800	1.404,00	Reduktionsventil med si 1"	1
6	93.820	515,00	Magnetventil 1" 230 volt spole	1
-	93.825	140,00	Spole til ventil 230 volt	-
6	93.821	448,00	Magnetventil 1", 24 volt spole	-
-	93.831	87,00	Spole til ventil 24 volt	-
7	60.235	22,50	Union 32 mm	1
8	60.055	7,25	Vinkel 32 mm	2
9	60.150	6,75	Slutmuffe 32 mm	1
-	60.404	2.381,00	Komplet sæt med 230 V magnetventil	
Reserve dele				
-	93.843	63,00	Kabelstik til magnetventil	-

Vidste du at...

... Du kan spare op til 40% på tidsforbruget til vask, hvis du bruger iblødsætning"

2 Fremføringsrør og fittings

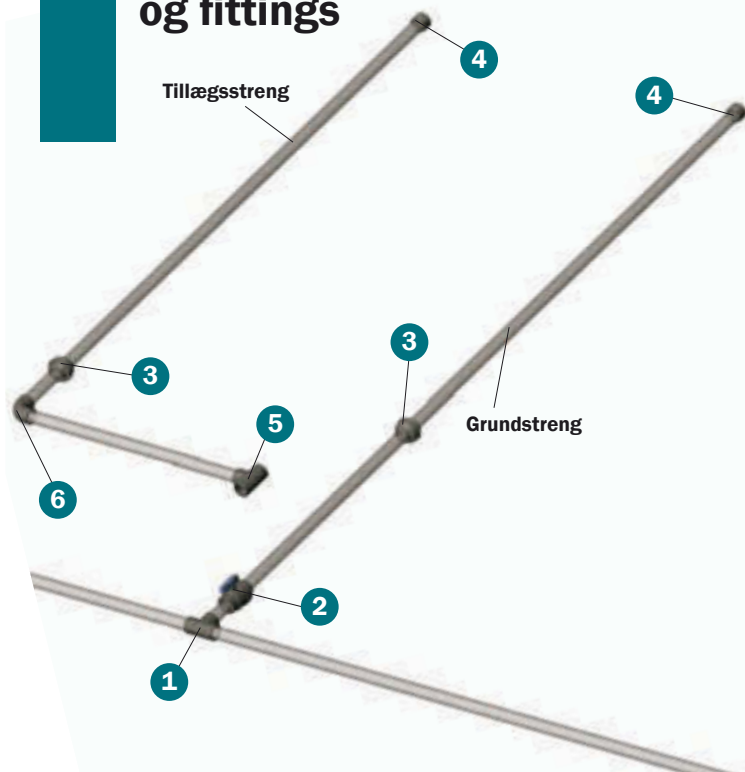

RØR

Antal meter rør i alt: Fremføringsrør + grundstreng + tillægsstreng

Vare	Pris	Betegnelse
60.000	28,00	20 mm PVC rør til limfittings, længde 5 meter
60.010	37,50	32 mm PVC rør til limfittings, længde 5 meter

FITTINGS TIL GRUNDSTRENG

Til 32 eller 20 mm PVC rør

Nr.	20 mm		32 mm		Betegnelse
	Vare	Pris	Vare	Pris	
1	60.086	13,75	60.080	6,75	T-stykke
2	60.250	51,00	60.260	56,00	Kuglehane
3	60.220	14,50	60.235	22,50	Union
4	60.145	5,25	60.150	6,75	Slutmuffe
-	60.410	80,00	60.412	88,00	Komplet sæt af ovenstående

FITTINGS TIL TILLÆGSSTRENG

Til 32 eller 20 mm PVC rør

Nr.	20 mm		32 mm		Betegnelse
	Vare	Pris	Vare	Pris	
5	60.075	5,50	60.080	6,75	T-stykke
6	60.050	4,50	60.055	7,25	Vinkel
3	60.220	14,50	60.235	22,50	Union
4	60.145	5,25	60.150	6,75	Slutmuffe
-	60.420	28,50	60.422	41,00	Komplet sæt af ovenstående

3 Ophængssæt

Ophæng

Vandstrengene til overbrusning og iblødsætning kan fastgøres til fjedertråd opspændt mellem ydermure. For at rørene ikke skal hænge i "guirlander", er det nødvendigt at afstive fjedertråden ved spænd over 6 meter

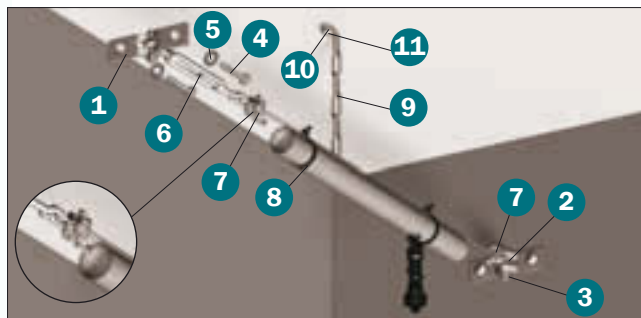

OPHÆNG

Vare	Pris	Betegnelse
92.542	4,50	2 mm rustfri fjedertråd. Pr. meter

Nr.	Vare	Pris	Betegnelse	Stk. pr. sæt
1	92.580	14,25	Beslag, galvaniseret	2
2	67.236	2,50	6 x 40 mm rustfri maskinskruer	2
3	68.525	0,40	6 mm rustfri møtrik	2
4	67.438	7,75	Betonskruer 10 x 60 mm, rustfri	4
5	68.746	0,10	Planskive 10 mm, galvaniseret	4
6	92.550	15,75	Bardunstrammer, galvaniseret	2
7	92.546	14,50	Wirelås, rustfri	2
8	60.285	0,75	Kabelbinder	11
-	60.450	123,00	Komplet sæt med ovenstående	

Ved spændvidder over 6 meter

Nr.	Vare	Pris	Betegnelse	Stk. pr. sæt
9	95.053	19,25	Kæde, langeddet, galv. Pr. meter	1
10	67.114	1,50	5 x 50 spånskruer	1
11	68.695	0,10	5 mm skærmskive, galv.	1



Loft- og vægophæng

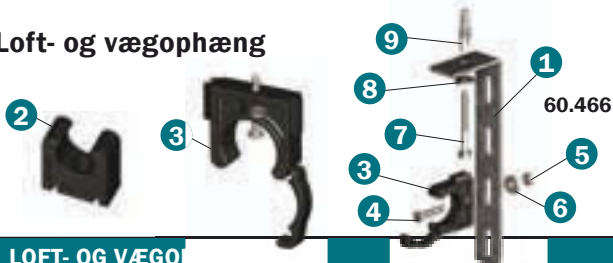

LOFT- OG VÆG

Nr.	Vare	Pris	Betegnelse	Stk. pr. sæt
1	60.289	11,00	Vinkelbeslag	1
2	60.275	3,00	Plastrørholder til 20 mm rør	1
3	60.280	6,75	Plastrørholder til 32 mm rør	1
4	67.196	0,40	6 x 20 mm maskinbolt galv.	1
5	68.535	0,10	6 mm møtrik galv.	1
6	68.710	0,15	6 mm skærmskive galv.	1
7	67.275	0,75	6 x 60 mm fransk skrue galv.	1
8	68.710	0,15	6 mm skærmskive galv.	1
9	68.850	0,75	Nylondybel til 6 mm skrue	1
-	60.464	15,25	Komplet sæt til 20 mm rør	
-	60.466	19,00	Komplet sæt til 32 mm rør	

Plastrørholder kan skrues direkte i loft eller væg med sæt 60.297/60.298. Se side 53.
NB: Iblødsætningsdysse bør ikke monteres tæt på loft pga. risiko for vandskade.

4 Dyser



DYSER

Nr.	Vare	Betegnelse	Pris
1	60.715	Kontraventil	12,50
2	60.077	T-stykke 20-16-20	12,00
3	60.191	Overgang 16-3/8"	9,25
4	60.075	T-stykke 20-20-20 mm	5,50
5	60.000	PVC-rør 20 mm i 5 m længder	28,00
6	60.145	Slutmuffe 20 mm	5,25
7	60.700	Fladstråledyse inkl. hus. Til overbrusning. Bruser i 65 grader = 200 x 60 cm ved montage i 2 meters højde. 86 liter vand pr. time ved 2,5 bar	46,75
8	60.705	Gul dyse til iblødsætning. Spredter i 360 grader og en diameter på 10 meter ved montage i 2 meters højde. 144 liter vand pr. time ved 2,5 bar	16,75

DYSESÆT direkte i 32 mm PVC rør

Nr.	Betegnelse	Nr. på illu.	Pris
60.440	Sæt med fladstråledyse, består af:	-	59,00
	60.715 Kontraventil	1	12,50
	60.700 Fladstråledyse	7	46,75

DYSESÆT via T-stykke i 20 mm PVC rør

Nr.	Betegnelse	Nr. på illu.	Pris
60.445	Sæt med fladstråledyse, består af:	-	81,00
	60.077 T-stykke 20-16-20 mm	2	12,00
	60.191 Overgang 16 mm - 3/8"	3	9,25
	60.715 Kontraventil	1	12,50
	60.700 Fladstråledyse	7	46,75

Tilbehør og reservedele

Nr.	Vare	Betegnelse	Pris
9	60.725	Bore- og skæreværktøj til montage af dyser direkte i rør. Borer hul og skærer 10 mm gevind	499,00
10	60.701	Fladstråledyse uden hus	38,50
11	60.702	Hus til fladstråledyse	8,25
12	60.709	Rød dyse til overbrusning. Spredter i 360 grader. Diameter: 9,5 m. Ved 2,5 bar: 67 liter pr. time	15,50
13	60.712	Grøn dyse til overbrusning. Spredter i 180 grader. Diameter: 1,6 m. Ved 2,5 bar: 97 liter pr. time	17,00
14	60.719	Kontraventil. Kan ikke benyttes i forbindelse med fladstråledyser	25,00
15	60.720	Prop til isætning i overgang til gul, rød og grøn dyse	6,50

DYSESÆT via T-stykke og rør

Nr.	Betegnelse	Nr. på illu.	Pris
60.447	20 mm sæt med fladstråledyse, består af:	-	70,00
	60.075 T-stykke 20-20-20 mm	4	5,50
	60.145 Slutmuffe 20 mm	6	5,25
	60.715 Kontraventil	1	12,50
	60.700 Fladstråledyse	7	46,75
60.000	PVC-rør 20 mm i 5 meters længder	5	28,00
60.446	32 mm sæt med fladstråledyse, består af:	-	73,00
	60.080 T-stykke 32-32-32 mm	4	6,75
	60.150 Slutmuffe 32 mm	6	6,75
	60.715 Kontraventil	1	12,50
	60.700 Fladstråledyse	7	46,75
60.010	PVC-rør 32 mm i 5 meters længder	5	37,500

IBLØDSÆTNINGSDYSE til dysesæt Til udskiftning af fladstråledyse.

Nr.	Betegnelse	Nr. på illu.	Pris
60.705	Gul dyse til iblødsætning	8	16,75



RØR I 5 METERS LÆNGDER

Nr.	Pris	A: Muffe	B: Studs
60.000	28,00	20 mm	20 mm
60.010	37,50	32 mm	32 mm

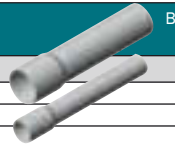

SAMLEFITTINGS LIM

Nr.	Pris	Muffe
60.135	4,25	20 mm
60.140	7,00	32 mm



SLUTMUFFE LIM

Nr.	Pris	Muffe
60.145	5,25	20 mm
60.150	6,75	32 mm

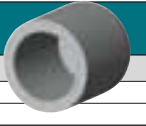

REDUKTION LIM-LIM

Nr.	Pris	A: Studs	B: Muffe
60.165	6,50	32 mm	20 mm



REDUKTION GEVIND-LIM

Nr.	Pris	A: Indvendig	B: Studs
60.170	19,25	1/2" gevind	32 mm



OVERGANG GEVIND-LIM

Nr.	Pris	A: Indvendig	B: Muffe
60.175	6,00	1/2" gevind	20 mm
60.176	31,50	3/4" gevind	32 mm, speciel DIM.
60.180	19,75	1" gevind	32 mm

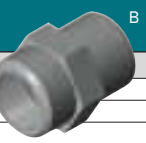

OVERGANG GEVIND-LIM

Nr.	Pris	A: Indvendig	B: Studs
60.191	9,25	3/8" gevind	16 mm
60.192	9,50	1/2" gevind	20 mm
60.194	11,75	3/4" gevind	32 mm
60.195	19,25	1" gevind	32 mm



OVERGANG GEVIND-LIM

Nr.	Pris	A: Udvendig	B: Muffe
60.185	6,75	1/2" gevind	20 mm
60.188	11,75	3/4" gevind	32 mm, speciel DIM.
60.190	8,75	1" gevind	32 mm

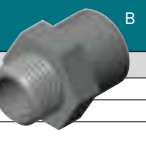

OVERGANG GEVIND-LIM

Nr.	Pris	A: Udvendig	B: Studs
60.187	11,00	1/2" gevind	20 mm
60.186	20,00	3/4" gevind	32 mm
60.189	12,50	1" gevind	32 mm

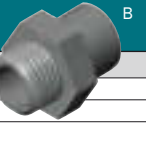

UNION LIM-LIM

Nr.	Pris	A: Muffe	B: Muffe
60.220	14,50	20 mm	20 mm
60.235	22,50	32 mm	32 mm



UNION GEVIND-LIM

Nr.	Pris	A: Indvendig	B: Muffe
60.225	22,25	1/2" gevind	20 mm
60.230	41,00	1" gevind	32 mm, speciel DIM.



VINKEL 90 GRADER LIM-LIM

Nr.	Pris	A: Muffe	B: Muffe
60.050	4,50	20 mm	20 mm
60.055	7,25	32 mm	32 mm



VINKEL 90 GRADER GEVIND-LIM

Nr.	Pris	A: Indvendig	B: Muffe
60.060	11,00	1/2" gevind	20 mm
60.065	14,00	1" gevind	32 mm



T-STYKKE LIM-LIM-LIM

Nr.	Pris	A: Muffe	B: Muffe	C: Muffe
60.077	12,00	20 mm	16 mm	20 mm
60.075	5,50	20 mm	20 mm	20 mm
60.080	6,75	32 mm	32 mm	32 mm
60.086	13,75	32 mm	20 mm	32 mm

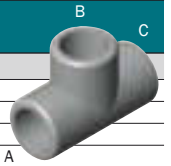

T-STYKKE LIM-GEVIND-LIM

Nr.	Pris	A: Muffe	B: Indvendig	C: Muffe
60.087	13,00	20 mm	1/2" gevind	20 mm
60.090	16,00	32 mm	1/2" gevind	32 mm

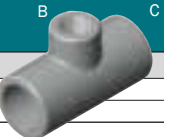

ANBORINGSBØJLE LIM-GEVIND-LIM

Nr.	Pris	A: Muffe	B: Indvendig	C: Muffe
60.115	24,50	32 mm	1/2" gevind	32 mm

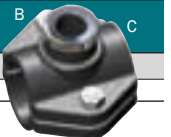

KUGLEHANER LIM

Nr.	Pris	Muffe
60.250	51,00	20 mm
60.260	56,00	32 mm



OVERGANG GEVIND-GEVIND

Nr.	Pris	A: Udvendig	B: Udvendig
60.200	8,00	1/2" gevind	1/2" gevind
60.207	9,50	1" gevind	1" gevind



OVERGANG GEVIND-GEVIND

Nr.	Pris	A: Indvendig	B: Udvendig
60.205	7,25	3/4" gevind	1" gevind



RØRSAKS TIL PVC-RØR OG SLANGE

Nr.	Pris	Betegnelse
60.728	147,00	Rørsaks til plastør



PEVICOL LIM (bruges uden rensesvæske)

Nr.	Pris	Betegnelse
60.301	111,00	Rørilm 120 gram
60.303	190,00	Rørilm 570 gram
60.307	13,25	Limpensel



SLANGER PÅMONTERET RUSTFRI FITTINGS

Nr.	Pris	Længde	Omløber	Nippel
93.055	74,00	60 cm	1/2" indv. gev.	1/2" udv. gev.
93.057	93,00	125 cm	1/2" indv. gev.	1/2" udv. gev.



Lynfittings

Hurtig og nem samling uden brug af værktøj og lim. Slanges og rør skubbes blot til bunds. Herefter trækkes let for at sikre, at samlingen har fat. Lynfittings er lige anvendelige til PE-slanges og PVC-rør.

Plastslanger og rør

PE-slanges er særdeles velegnede, hvor der kræves en fleksibel forbindelse mellem den faste installation og f.eks. drikkekoppe og foderautomater. PVC-rør er den økonomiske løsning til vandføring uden for grisenes rækkevidde - nemme at håndtere, afkorte og montere.

Saml-selv

Fordele ved PE-slanges med lynfittings frem for slanges med påmonterede rustfri fittings:

- **Lynhurtig montering og kan nemt afmonteres**
- **Tåler alle slags syrer og tilsætningsstoffer**
- **Bestem selv længden**



PE-SLANGE

Nr.	Str.	Pris	Pr.	Pris pr. meter
61.013	8 mm	156,00	Rulle med 50 meter	3,00
61.012	8 mm	3,50	Afskåret, meter	
61.025	15 mm	203,00	Rulle med 50 meter	4,00
61.024	15 mm	4,50	Afskåret, meter	
61.030	22 mm	376,00	Rulle med 50 meter	7,50
61.029	22 mm	8,00	Afskåret, meter	

PVC-RØR I 5 METERS LÆNGDER

Nr.	Pris	Pr.	Str.
61.000	27,00	5 m	15 mm
61.010	46,50	5 m	22 mm

OVERGANG UDVENDIGT GEVIND

Nr.	Pris	A: Gevind	B: Muffe
61.122	4,50	1/4"	8 mm
61.124	11,00	1/2"	8 mm
61.130	15,50	1/2"	15 mm
61.135	20,50	3/4"	22 mm

OVERGANG INDVENDIGT GEVIND

Nr.	Pris	A: Gevind	B: Muffe
61.140	15,75	3/8"	8 mm
61.148	15,75	1/2"	8 mm
61.150	18,25	1/2"	15 mm
61.155	23,00	3/4"	22 mm
61.160	29,25	3/4"	15 mm

T-STYKKE

Nr.	Pris	A: Muffe	B: Muffe	C: Muffe
61.226	13,50	8 mm	8 mm	8 mm
61.200	23,25	15 mm	15 mm	15 mm
61.205	44,50	22 mm	22 mm	22 mm
61.210	49,50	22 mm	22 mm	15 mm

VINKEL

Nr.	Pris	Muffe
61.171	20,50	8 mm
61.170	18,50	15 mm
61.175	32,25	22 mm

SAMLEMUFFE

Nr.	Pris	Muffe
61.050	11,00	8 mm
61.055	14,25	15 mm
61.060	30,50	22 mm

REDUKTION MUFFE-MUFFE

Nr.	Pris	A: Muffe	B: Muffe
61.110	36,00	22 mm	15 mm

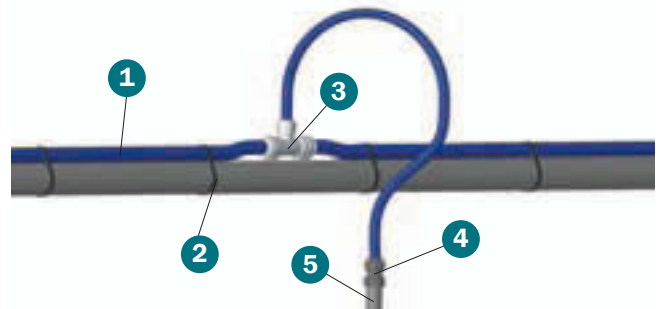

SLANGE

Nr.	Vare	Pris	Betegnelse	Side
1	61.024	4,50	Pr. m slange PE 15 mm	62
2	60.285	0,75	Kabelbinder	53
3	61.200	26,25	T-stykke 15-15-15 mm	62
4	61.150	18,25	Overgang 1/2"-15 mm	62
5	94.043	94,00	Pr. m 1/2" rør, rustfri	64

REDUKTION SPIDS-MUFFE

Nr.	Pris	A: Spids	B: Muffe
61.120	21,00	22 mm	15 mm

SLUTMUFFE

Nr.	Pris	Muffe
61.090	15,50	15 mm
61.095	18,50	22 mm

PROP

Nr.	Pris	Prop
61.080	9,00	15 mm
61.085	10,00	22 mm

STOPHANE FLAD

Nr.	Pris	Muffe
61.290	62,00	15 mm

STOPHANE FLAD GEVIND-LYNMUFFE

Nr.	Pris	A: Udvendig	B: Muffe
61.295	94,00	3/4" gevind	15 mm

KUGLEHANE LYNMUFFE

Nr.	Pris	A: Muffe	B: Muffe
61.240	34,25	15 mm	15 mm

STOPHANE

Nr.	Pris	Muffe
61.286	46,25	8 mm
61.275	86,00	15 mm
61.280	117,00	22 mm

KRYDS

Nr.	Pris	Muffe
61.310	22,00	8 mm

Y-FORGRENING

Nr.	Pris	A: Muffe	B: Muffe	C: Muffe
61.230	13,00	8 mm	8 mm	8 mm

ANBORINGSBØJLE til 8 mm slange

Nr.	Pris	Muffe
61.195	39,50	Til 1" rør komplet m. pakning, skrue og møtrik

SAKS TIL BLØDE SLAGER

Nr.	Pris	Betegnelse
60.730	38,75	Saks til slange

MASTER CLAMP vandrørsbeslag

MASTER Clamp er et universalsystem i **rustfrit stål** til fastgørelse af vandrør. Med 3-4 komponenter er der et nærmest uendeligt antal montagemuligheder. Bøjle og bundstykke er i grundform til 1" rør, men ved brug af indsats opnås mulighed for fastgørelse af 3/4", 1/2" og 23 mm rør.

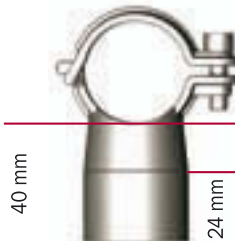

Vandrør kan forskydes 40 mm ud fra mur eller inventar ved hjælp af afstandsstykke til forlængelse af bundstykke.

MASTER CLAMP - rustfri vandrørsbeslag

Nr.	Pris	Betegnelse
20.035	31,75	MASTER CLAMP bøjle, bundstykke og unbracobolt 6 x 20 mm til sammenboltning
20.045	22,00	Afstandsstykke 24 mm
20.041	2,00	Indsats i plast til 3/4" rør
20.040	2,00	Indsats i plast til 1/2" rør
20.039	2,00	Indsats i plast til 23 mm rør (Vandrør til DRIK-O-MAT® og TUBE-O-MAT®)
20.037	2,50	MASTER CLAMP skive Ø10,5/45 mm til beskyttelse af planker
20.051	17,00	Bagplade i rustfrit stål
20.052	23,00	Bagplade med forsætning i rustfrit stål
67.451	8,00	INN-O-PLUG betonskrue 10 x 70 mm
19.900	38,25	MASTER CLAMP KIT til væg
19.910	60,00	Do. med afstandsstykke til væg
19.920	65,00	Do. til 2 vandrør
19.930	40,25	Do. til planker
19.940	72,00	Do. til 2 vandrør gennem planke
19.950	70,00	Do. til væg med forsats bagplade til væg
19.960	72,00	Do. med bagplade til tremmer



Alle kit er til 1" rør. Plastikindsats skal bestilles separat til 23 mm, 1/2" og 3/4" rør.

MONTERINGSEKSEMPLER

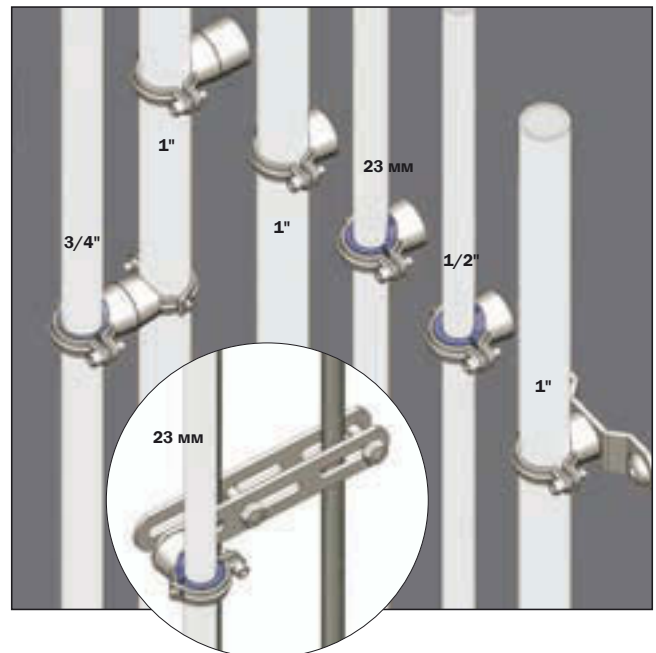

Anboringsbøjle rustfrit stål

Vores anboringsbøjler er præcisionsstøbt i rustfrit stål. Bøjlen er med indstøbt sekskant, der fikserer møtrikken ved montage.



ANBORINGSBØJLE - rustfri

93.164

93.205

Nr.	Pris	Betegnelse	Til
93.160	31,75	Muffe med 1/2" gevind	1/2" rør
93.164	32,25	Muffe med 1/2" gevind	1" rør
93.204	34,75	Nippel med 1/2" gevind	1/2" rør
93.205	37,75	Nippel med 1/2" gevind	1" rør
93.212	4,00	Pakning til vandrørsbøjle	-

Inkl. bolte, møtrikker og pakning.



VANDRØRSBESLAG

Nr.	Pris	Vandrørstørrelse	Monteres på/til	Monteringsbolte (ej inkl.)
Rustfrit				
20.002	12,00	1/4"	Planker/faresti	8 mm
20.005	13,50	23 mm	Sotrug/faresti	6 mm
20.007	9,00	23 mm	Planker/DRIK-O-MAT®	6 mm
20.019	15,50	1/2"	Mur	8 mm
20.032	92,00	1"	Overbygning ornesti	Inkl. stopskrue (ej vist)
Galvaniseret				
20.014	12,75	1"	1" rør	67.320
20.015	15,50	1/2"	1" rør	67.320

FITTINGS OG VENTILER

Vinkler og muffer

ONLINE SHOP

[åbent hele døgnet]

www.egebjerg.com

rustfri

galvaniseret

SAMLEMUFFER

Nr.	Pris	Gevind
94.050	14,75	1" indv.
94.052	37,50	1" indv.
94.065	20,50	1/2" indv.



SLUTMUFFER

Nr.	Pris	Gevind
94.075	18,50	1" indv.
94.076	28,50	1" indv.
94.086	10,25	1/2" indv.



NIPPELRØR

Nr.	Pris	Længde	Gevind
94.131	19,50	30 mm	1/2" udv.
94.130	25,00	40 mm	1/2" udv.
94.135	27,00	60 mm	1/2" udv.



VINKEL

Nr.	Pris	Gevind
94.220	25,75	1" indv.
94.203	8,00	1/4" indv.
94.206	20,00	1/2" indv.
94.221	42,00	1" indv.



PIBEVINKEL

Nr.	Pris	Gevind	Gevind
94.225	25,25	1" udv.	1" indv.*



VINKEL 45 GRADER

Nr.	Pris	Gevind
94.207	28,50	1/2" indv.
20.050	37,00	1/2" indv. med bagplade



T-STYKKE

Nr.	Pris	A: Gevind	B: Gevind	C: Gevind	B
94.410	32,25	1" indv.	1" indv.	1" indv.	
94.401	26,00	1/2" indv.	1/2" indv.	1/2" indv.	
94.411	51,00	1" indv.	1" indv.	1" indv.	
94.423	49,50	1" indv.	1/2" indv.	1" indv.	

UNION

Nr.	Pris	Udvendigt gevind	Indvendigt gevind
94.610	72,00	1"	1"
94.618	93,00	1"	1"



UNION

Nr.	Pris	Indvendigt gevind	Indvendigt gevind
94.615	62,00	1"	1"
94.607	58,00	1/2"	1/2"
94.617	95,00	1"	1"



NIPPELMUFFE

Nr.	Pris	Udvendigt gevind	Indvendigt gevind
94.441	15,50	1/2"	1/4"



REDUKTIONSMUFFE

Nr.	Pris	Indvendigt gevind	Indvendigt gevind
94.466	17,00	3/8"	1/2"
94.465	27,00	3/8"	1/4"



RØR I HELE LÆNGDER M. UDV. GEVIND

Nr.	Pris	Pr.	Str.
94.003	233,00	6 m længde	1"
94.044	360,00	6 m længde	1/2"
94.006	612,00	6 m længde	1"



RØR UDSKÅRET PÅ MÅL M. UDV. GEVIND

Nr.	Pris	Pr.	Str. (mindste lgd. 10 cm)
94.005	71,00	meter	1"
94.043	94,00	meter	1/2"
94.007	143,00	meter	1"



RØR UDEN GEVIND TIL RØRSAMLER

Nr.	Pris	Betegelse
94.001	186,00	6 meters længde, 1"
94.004	41,50	Meter, udskåret på mål, 1"
16.389	7,50	Rørsamler, 1"

93.300 93.305 93.325

TRYKKEVENTILER

Nr.	Pris	Anvendelse	Udførelse	Indstillelig	Ltr./min v/2,5 bar	Gevind
93.300	43,00	Ældre TUBE-O-MAT®	Rustfri	ja	1-4	1/2" udv.
93.305	46,75	Ældre TUBE-O-MAT®	Rustfri	ja	1-4	1/2" indv.
93.325	85,00	Slagtesvin og søer	Messing	-	2,5	1" rør



Reservedele til trykventiler

Nr.	Pris	Passer til ventil	Betegelse	Nr.	Pris	Passer til ventil	Betegelse
93.401	5,25	93.300	O-ring	93.422	3,50	93.325	Pakning
93.402	7,00	93.315 93.318	O-ring	93.423	13,00	93.318 93.305	Pakning
93.442	3,00	93.314	Plastprop	-	-	-	-
93.412	7,75	93.300	Si	-	-	-	-
93.413	6,25	93.305	Stålfiler	-	-	-	-

93.245 93.250 93.255 93.265 93.280 93.285 93.290



VIPPEVENTILER

Nr.	Pris	Anvendelse	Indstillelig	Ltr./min v/2,5 bar	Gevind
93.250	32,50	DRIK-O-MAT®	ja	1-4	1/2" udv.
93.245	32,50	TUBE-O-MAT® 2008	ja	1-4	3/8" indv.
93.255	38,00	TUBE-O-MAT® model m. fladt låg og 1/2" vandvær	ja	1-4	1/2" udv.
93.265	52,00	TUBE-O-MAT® m. gl. trug	nej	2	1/2" indv.
93.280	56,00	Søer	-	13	1/2" udv.
93.285	73,00	Søer	-	13	1/2" indv.
93.290	45,00	Pattegrise	-	2,5	3/8" udv.

Reservedele til vippeventiler

Nr.	Pris	Ventil	Betegn.	Nr.	Pris	Ventil	Betegelse
93.404	4,50	93.250 93.255 93.265 93.245	O-ring	93.423	13,00	93.285	Pakning
				93.406	9,00	93.280	O-ring
				93.413	6,25	93.265	Stålfiler
93.412	7,75	93.250 93.255 93.280 93.285	Si	93.445	10,75	93.250 93.255	Justerbar indsats
				93.447	8,00	93.250 93.255	Fjeder syrefast
				93.439	9,50	93.280	Fjeder
93.440	12,50	93.290	-	-	-	-	

SUTTEVENTILER - RUSTFRI

Nr.	Pris	Anvendelse	Indstillelig	Ltr./min v/2,5 bar	Gevind
93.340	48,00	Smågrise + slagtesvin	ja	1-4	1/2" udv.
93.345	41,50	Pattegrise	-	1,5	3/8" udv.

93.340 93.345

Reservedele til sutteventiler

Nr.	Pris	Ventil	Betegelse	Nr.	Pris	Passer til ventil	Betegelse
93.405	2,50	93.340	O-ring	93.413	6,25	93.340	Stålfiler
93.403	6,75	93.345	O-ring	-	-	-	-

Vores ventiler er dimensioneret til et vandtryk på 2,5 Bar, hvis kraftigere vandtryk bør de justeres for optimal drift.

OPTIMAL VANDTILFØRSEL

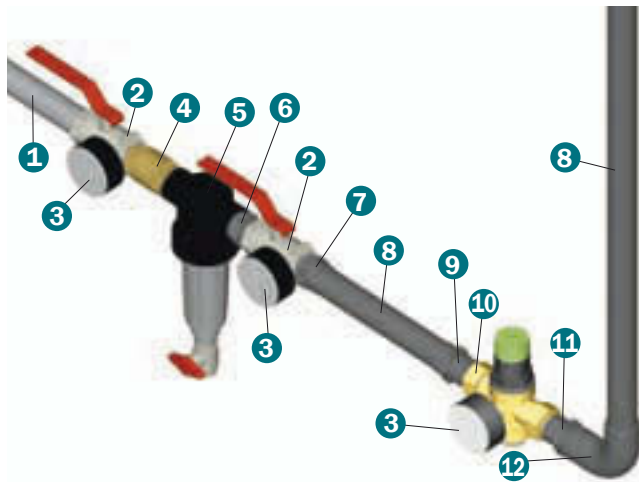

Optimal vandtilførsel

Monter:

- Kugleventil, så man nemt kan lukke for vandet i et givent staldafsnit
- Kontraventil, som forhindrer vand med tilsætningsstoffer i tilbageløb til vandværksvandet
- Filter, som sikrer, at ventiler ikke stopper til på grund af urenheder
- Reduktionsventil for indstilling til optimalt vandtryk af hensyn til blandt andet drikkeventiler
- Manometre for kontrol af vandtryk før og efter filter. De indikerer, når filteret skal renses

Vores ventiler er dimensioneret til et vandtryk på 2,5 Bar, hvis kraftigere vandtryk bør de justeres for optimal drift.

FILTRE OG VENTILER

Nr.	Varenr.	Pris	Betegnelse	Antal	Se side
1	94.005	89,00	Pr. meter 1" galv. rør	-	64
2	94.711	199,00	1" kugleventil til manometer	2	-
3	93.803	50,00	Manometer	3	65
4	93.814	117,50	1" kontraventil	1	-
5	93.775	419,00	Forfilter	1	65
6	60.207	7,75	PVC overgang 1" gevind/1" gevind	1	61
7	60.190	6,50	PVC overgang 1" gevind/32 mm muffe	1	61
8	60.010	37,50	5 meter 32 mm PVC-rør	-	61
9	60.180	19,75	PVC-overgang 1" indv. gevind til 32 mm muffe	1	61
10	93.800	1.404,00	1" reduktionsventil	1	65
11	60.195	19,25	PVC overgang 1" indv. gevind til 32 mm studs	1	61
12	60.055	4,75	Vinkel i PVC 32 mm	1	61

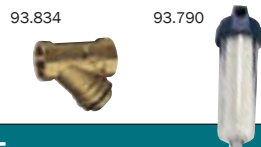

FILTRE, SNAVSSAMLERE

Nr.	Pris	Betegnelse
93.775	419,00	Filter 1". Muffe/muffe. Med 75 my filterindsats. Renser for mindre urenheder. Filteret kan afmonteres og renses
93.790	405,00	Finfilter med udskiftelig patron 75 my, 3/4" filterhus muffe/muffe. Benyttes til forfilter for doseringsenhed og overbrusningsdyser
93.792	32,75	Filterpatron 75 my
93.834	132,00	Snavssamler 3/4". Muffe/muffe. Til store urenheder. Med udskiftelig si. 250 my
93.835	119,00	Snavssamler 1". Do.

KONTRAVENTILER

93.813

Nr.	Pris	Betegnelse
93.813	82,00	Kontraventil 3/4". Muffe/muffe



REDUKTIONSVENTILER

93.800

Nr.	Pris	Betegnelse
93.801	1.053,00	Reduktionsventil 3/4" med si. Nippel/nippel. Uden manometer
93.800	1.404,00	Reduktionsventil 1" med si. Nippel/nippel. Uden manometer
93.803	50,00	Manometer til reduktionsventiler



MAGNETVENTIL

93.820

Nr.	Pris	Betegnelse
93.820	515,00	Magnetventil 1". Muffe/muffe. Med 220 volt spole og kabelstik
93.821	448,00	Magnetventil 1".Muffe/muffe. 24 volt spole
93.825	140,00	Spole til magnetventil 230 V
93.831	87,00	Spole til magnetventil 24 V
93.843	63,00	Kabelstik til magnetventil

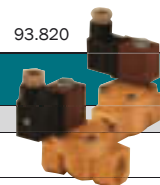

KUGLEVENTIL T-GREB

Nr.	Pris	Gevind
94.702	56,00	1/2" indv.



KUGLEVENTIL T-GREB

Nr.	Pris	Gevind	Gevind
94.703	70,00	1/2" udv.	1/2" indv.
94.704	110,00	3/4" udv.	3/4" indv.
94.705	63,00	1/2" udv.	1/2" udv.



KUGLEVENTIL LANGT GREB

Nr.	Pris	Gevind	Gevind
94.707	110,00	3/4" udv.	3/4" udv.
94.712	161,00	1" udv.	1" udv.
94.710	143,00	1" indv.	1" udv.
94.720	154,00	2" indv.	2" udv.



KUGLEHANE 1/2" slangeforskruing

Nr.	Pris	Gevind
94.738	113,00	1/2" udv.
94.740	120,00	3/4" udv.



PAKKEMIDLER

Nr.	Pris	Pr.	Betegnelse
93.050	4,75	Rulle	Gevindtape
93.040	22,75	100 gram	Pakkegarn
93.042	61,00	360 gram	Pakkesalve



RUSTFRI STÅLKRYBBER - lige velegnede til TØR- som VÅDFODRING i alle staldafsnit

- Uforgængelighed: 1 mm rustfrit stål
- Minimalt foderspild: indadbukkede kanter
- Hygiejne og dyrevenlighed: kanternes ombuk er udvendigt, så overfladen er helt glat indvendigt. Hermed er risikoen for ophobning af foderrester og skader på dyrene minimal
- Flexibilitet: individuelt tilpassede længder fra 60 til 600 cm
- Billig montage: nem håndtering, da krybberne er lettere end beton
- Nem rengøring: krybberne monteres fri af gulvet, så der kan spules under dem



96.196



96.195



96.195

96.195



96.195



96.0195

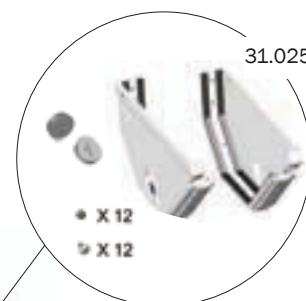

31.025

• X 12
▷ X 12



31.030

• X 12
▷ X 12

RUSTFRI STÅLKRYBBER til alle typer bokse og INN-O-FLEX

Nr. længde 0,6-6,0 m	Betegnelse	Rum- indhold pr. m	Højde	Bredde øverst	Bredde nederst
96.195	Til bokse med forværksrør	32,5 liter	14,3 cm	32,5 cm	11,5 cm
96.196	Til bokse med frontudgang	32,5 liter	14,3 cm	32,5 cm	11,5 cm
31.025	Endegavle, plast til krybbe 96.196 og 96.195				
31.030	Samlesæt/sæt, plast				

RUSTFRI STÅLKRYBBER til INN-O-WALL

Nr. længde 1,0-6,0 m	Betegnelse	Rum- indhold pr. m	Højde	Bredde øverst	Bredde nederst
96.102	Dobbeltkrybbe til FRATS, slagtesvin og polte	49 liter	14,5 cm	49,7 cm	20 cm
96.108	Enkeltkrybbe til FRATS, slagtesvin og polte	24,5 liter	14,5 cm	24 cm	7 cm
96.105	Dobbeltkrybbe til smågrise	38 liter	12 cm	43 cm	20 cm
96.112	Enkeltkrybbe til smågrise	16 liter	12 cm	20 cm	6 cm

96.102



96.108



31.002/31.000



31.001/31.003



30.053



FODBESLAG TIL KRYBBER

Nr.	Betegnelse
31.002	Fodbeslag og støtteben, dobbeltkrybbe, smågrise
31.000	Fodbeslag og støtteben, dobbeltkrybbe, slagtesvin
31.001	Fodbeslag, enkeltkrybbe, slagtesvin
31.003	Fodbeslag, enkeltkrybbe, smågrise
30.053	Bagplade for støtteben til vådfodringsvægge uden integrerede nedløb
96.120	Gulvmonteringssæt til krybbe 96.196

POLYESTERBETONKRYBBER

Krybberne er fremstillet af polyesterbeton, der har en helt glat overflade, som er praktisk og hygiejnisk. Krybberne er modstandsdygtige over for kemikalier, foder og affaldsstoffer.

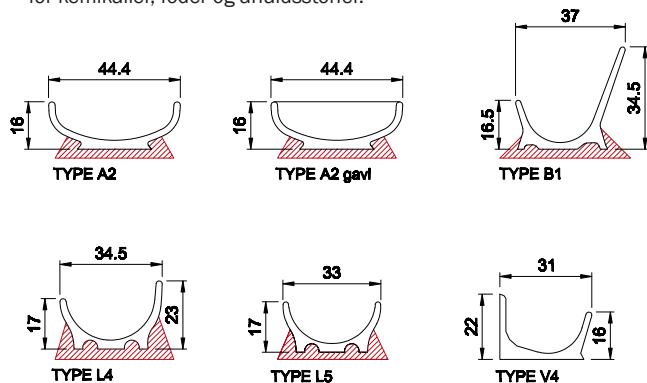

KRYBBER TIL VÅDFODRING - slagtesvin og FRATS

Nr.	Type	Længde	Liter pr. meter
82.010	A2	100 cm	41,5
82.015	A2 med gavnl	100 cm	41,5
82.013	A2 skillerum		

KRYBBER TIL VÅDFODRING - søer, polte og orner

Nr.	Type	Længde i cm	Liter pr. meter
82.220	B1	120 cm	29
82.225	B1 skillerum		
82.230	L4	120 cm	34
82.233	L4 skillerum		
82.235	L5	120 cm	34
82.238	L5 skillerum		
82.240	V4	120 cm	34
82.243	V4 skillerum		
82.241	V4 med højre galv	120 cm	34
82.242	V4 med venstre gavnl	120 cm	34



FODERSKÅLE TIL PATTE- OG SMÅGRISE

- Nem montage: Runde foderskåle monteres med fjederbelastet holder i støbejernsriste. Foderskål til ophæng monteres vha. skruer/beslag
- Uforgængelige materialer: Plastik og rustfrit stål
- Hygiejnisk: Ingen blinde hjørner - nem rengøring

FODERSKÅLE TIL PATTE- OG SMÅGRISE

Nr.	Pris	Betegnelse	Indhold
90.011	164,00	Pattegriseautomat i plast	5 liter
90.012	56,00	Mini foderskål i plast. Inkl. bolt/møtrik og beslag	1 liter
90.013	47,75	Mini foderskål i plast. Inkl. bolt/møtrik	1 liter
90.144	12,00	Ophængsbeslag rustfrit stål. 9 mm huller til fastgørelse på planker eller væg	-
96.061	56,00	Foderskål i plast. Til mælk eller tørfoder. Diameter 25 cm. Fastgøres nemt i spalter/riste i fjederbelastet holdesystem	1,5 liter
96.063	113,00	Do. Diameter 39 cm.	4,5 liter



Se også side 23

SOTRUG

Nr.	Betegnelse
42.220	Sotrug i rustfrit stål
96.054	Rustfrit beslagssæt til fastboltning af trug. Inkl. bolte til fastboltning af trug på beslag og til fastgørelse på MUR
96.055	Rustfrit beslagssæt til fastboltning af trug. Inkl. bolte til fastboltning af trug på beslag og til fastgørelse på SVEJST INVENTAR
96.056	Rustfrit beslagssæt til fastboltning af trug. Inkl. bolte til fastboltning af trug på beslag og til fastgørelse på PLANKEINVENTAR
96.057	Rustfrit beslagssæt til fastboltning af trug. Inkl. bolte til fastboltning af trug på beslag og til fastgørelse på DOBBELT PÅ TREMMEINVENTAR
96.058	Rustfrit beslagssæt til fastboltning af trug. Inkl. bolte til fastboltning af trug på beslag og til fastgørelse på ENKELT PÅ TREMMEINVENTAR

HELE PLADER

Nr.	Betegnelse	Tykk. i mm	Mål i cm	Velegnet til
97.000	Sort, glat plast	12	150x300	Skillerum
97.005	Sort, glat plast	6	150x300	Beklædning vægge

PLADER UDSKÅRET PÅ MÅL - evt. spild faktureres

Nr.	Betegnelse	Tykk. i mm	Velegnet til
97.001	Sort, glat plast	12	Skillerum
97.085	Beslag inkl. bolt til 22 mm rundjern		

VÆGBEKLÆDNING OG SKINNER

Leveres i 6 mm plastplader. Indhent tilbud.

97.005	Plastplade 150 x 300 cm
32.520	Topskinne i rustfrit stål lgd. 300 cm
32.526	Skinne i rustfrit stål til lodret samling lgd. 150 cm
32.525	Skinne i rustfrit stål til lodret samling lgd. 100 cm

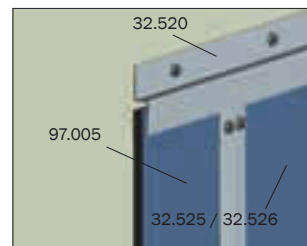

FUGEMASSE

Nr.	Pris	Betegnelse	Antal fuger/krybber
82.400	464,00	Fugemasse 1 kg	10
82.402	1.059,00	Fugemasse 2,5 kg	25
82.404	1.189,00	Fugemasse 5 kg	50
82.406	293,00	Fugepatron	10

MALING OG SPRAY

Nr.	Pris	Betegnelse
97.105	292,00	Rød maling 3/4 liter
97.107	1.252,00	Rød maling 5 liter
97.109	187,00	Grundmaling 3/4 liter
97.111	815,00	Grundmaling 5 liter
97.115	129,00	Aluminiumspray 400 ml

SILIKONE

- tætning af revner/sprækker, f.eks. ved plader mod mur og planker ved gulv

Nr.	Pris	Betegnelse
97.350	60,00	Transparent silikone. Patron med 300 ml
97.355	56,00	Do. i grå farve
97.360	57,00	Silikone pistol

MONTERINGSBESLAG

Nr.	Pris	Betegnelsen
29.730	17,75	Vægmonteringsbeslag, galvaniseret



HÆNGSLER

Nr.	Pris	Betegnelsen
29.705HG	13,75	Pindbolt
29.715HG	8,50	Hængselbeslag
29.718	110,00	Hængselbeslag, forsat
29.775	151,00	Vinkeljernshængselbeslag til montage på mursten
29.779	228,00	Vinkeljernshængselbeslag til montage på betonelement

DREJELUKKETØJ

17.107

Nr.	Pris	Betegnelsen
17.107	137,00	Komplet drejelukketøj til INN-O-FLEX-låger. Højde 112 cm

Reserve dele

17.145	22,50	Drejestang 69 cm til INN-O-FLEX
17.146	22,25	Drejestang 37,5 cm til dobbelt lukketøj
17.120	95,00	Hus monteret til drejelukketøj, rustfri
17.121	97,00	Hus monteret til INN-O-FLEX-solåge m/lang pal rustfri
17.160	18,50	Pal 110 mm rustfri
68.901	0,50	4 x 14 spændstift
17.250	2,50	Fjeder rustfri
68.593	7,50	20 x 1,5 kontramøtrik til pal rustfri
68.763	1,50	20 mm sikringskive, rustfri

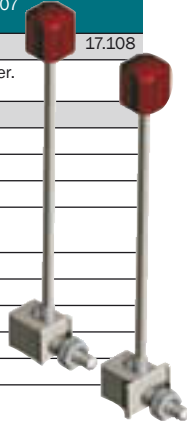

LUKKEBESLAG TIL FASTBOLTNING

Nr.	Pris	Betegnelsen
29.728	46,75	Til INN-O-FLEX-låge, galv.
18.076	36,25	Til parallel luk, galv.
18.077	46,25	Til vinkelret luk på tremmeinventar, galv., inkl. bagplade
18.092	45,25	Til vinkelret luk på stolpe, galv.
16.355	35,00	Til fastboltning på forværksrør, galv.



U-BØJLER inkl. møtrikker

Nr.	Pris	Til rør	Mål i mm			
			A	B	C	D
69.710	4,50	1"	35	56	30	8
69.720	8,00	38 mm	39	51	25	6
69.730	3,50	1 1/4"	45	66	29	8
69.740	11,75	35 mm firkant	35	46	15	6
69.750	5,50	50 mm	50,5	70	30	8
69.760	5,50	60 mm	61	85	30	8
69.770	5,25	76 mm	76	81	31	8
69.794	19,25	76 mm db*	76	112	35	8
69.806	23,25	76 mm 3/4"	76	116	35	8
69.700	7,50	1/2" rustfri	24	36	15	6
69.714	15,00	1" rustfri	35	56	30	8

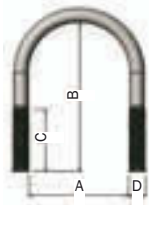

*inkl. beslag nr. 69.783

BESLAG TIL U-BØJLER

Nr.	Pris	Til
69.783	15,50	76 mm dobbelt U-bøjle

T-BOLT inkl. låsemøtrik og skive

Nr.	Pris	Betegnelsen
30.885	22,75	8 x 60 mm til plastriste

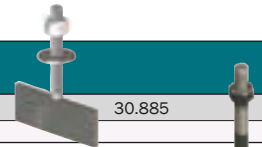

KROGBOLT inkl. låsemøtrik og skive

Nr.	Pris	Betegnelsen
30.854	41,75	Krogbolt 170 mm til 120 mm bærejern



BESLAG inkl. bolt for støtteben til svingbare sider i farebokse

Nr.	Pris	Betegnelsen
42.364	28,50	Til støbejernsriste
42.366	16,75	Til triangelriste



KROGBOLT - EASY-JUST

Nr.	Pris	Betegnelsen
30.960	42,00	Fjederbelastet krogbolt - sæt



KROG/KARABINHAGE

Nr.	Pris	Dimension
68.870	14,25	Krog 6,2 x 120 x 26
96.363	2,00	Karabinhage. Til varmelampe i loft

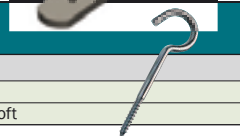

SPLITTER

Nr.	Pris	Dimension
68.898	0,25	3,2 x 20 DIN 94
68.910	0,75	5 x 50

UNBRAKONØGLE (6-kant nøgler)

Nr.	Pris	Dimension
69.410	3,00	4 mm til wiresamler og 8 mm stopskruer (pinol)
69.415	4,00	5 mm til anboringsbøjle og 10 mm stopskruer (pinol)

PLASTPROPPER

Nr.	Pris	Dimension
30.080	7,75	22 mm rør 1,8-3,5
30.081	9,50	25 mm rør
30.082	4,50	1" rør
30.083	7,25	1 1/4" rør
30.084	6,00	35 x 35 x 3 stolper
30.085	6,00	40 x 40 x 2 stolper
30.086	6,25	40 x 40 x 4 stolper
30.087	9,00	50 x 50 x 4 stolper
30.088	10,00	80 x 80 x 4 stolper

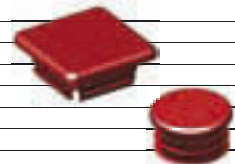

PLADESKRUE m. krydskærv

Dimension	Nr.	Pris	Pakstr.
4,8 x 32	67.080	0,50	500



SPÅNSKRUE m. krydskærv

Dimension	Nr.	Pris	Pakstr.
4,8 x 70	67.082	1,25	-
5 x 30	67.110	0,25	200
5 x 50	67.114	1,50	100



STOPSKRUE

Dimension	Nr.	Pris	Pakstr.
6 x 10 sort	67.155	0,25	200
8 x 16	67.320	0,50	100
10 x 16	67.380	1,50	100



INSEX SKRUE

Dimension	Nr.	Pris	Pakstr.
Type CH 6 x 20	67.185	0,50	500
Type CH 6 x 25	67.187	1,00	500
Type BH 8 x 20	67.331	3,00	100
Type BH 8 x 25	67.340	2,25	100
Type BH 10 x 40	67.418	4,75	100

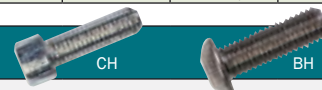

galvaniseret

rustfri

MASKINBOLTE

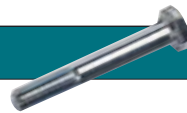

Dimension	Nr.	Pris	Pakstr.
6 x 45	67.240	0,75	200
8 x 50	67.360	1,00	100
8 x 60	67.365	1,25	100
8 x 70	67.370	1,50	100
10 x 50	67.425	1,75	100
10 x 60	67.430	2,00	100
10 x 70	67.445	2,25	100
10 x 80	67.460	2,75	50
10 x 90	67.475	3,25	50
10 x 130	67.485	6,75	25
10 x 150	67.495	7,25	25
Dimension	Nr.	Pris	Pakstr.
6 x 45	67.245	1,50	100
6 x 50	67.255	1,75	100
8 x 40	67.351	3,00	100
8 x 50	67.359	3,00	100
8 x 70	67.371	4,00	100
10 x 50	67.427	5,25	100
10 x 60	67.433	5,50	100
10 x 70	67.446	6,25	50
10 x 80	67.462	7,25	50
10 x 90	67.476	9,50	50

BRÆDDEBOLTE

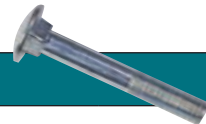

Dimension	Nr.	Pris	Pakstr.
6 x 20	67.190	0,75	200
6 x 25	67.200	0,75	200
6 x 50	67.267	1,00	200
10 x 30	67.400	1,50	100
10 x 50	67.426	1,75	100
Dimension	Nr.	Pris	Pakstr.
6 x 20	67.191	1,50	100
6 x 25	67.205	1,50	100
8 x 20	67.330	3,00	100
10 x 35	67.410	7,75	100
10 x 40	67.421	8,00	100
10 x 70	67.447	9,50	100

SÆTSKRUER



Dimension	Nr.	Pris	Pakstr.
6 x 10	67.150	0,25	500
6 x 16	67.170	0,25	500
6 x 25	67.195	0,25	500
8 x 25	67.335	0,50	200
8 x 30	67.342	0,75	200
8 x 40	67.350	1,00	100
10 x 25	67.385	1,00	100
10 x 35	67.405	1,25	100
10 x 40	67.415	1,50	100
Dimension	Nr.	Pris	Pakstr.
5 x 20	67.100	0,75	200
6 x 16	67.165	1,00	200
8 x 22	67.332	1,75	100
10 x 25	67.387	3,00	100
10 x 35	67.407	3,50	100

GEVINDSTÆNGER

Nr.	Pris	Dimension
69.596	14,25	6 mm - standardlængde 1 meter
69.599	28,00	8 mm - standardlængde 1 meter
69.605	62,00	10 mm - standardlængde 1 meter
69.615	80,00	12 mm - standardlængde 1 meter

MØTRIKKER



Dimension	Nr.	Pris	Pakstr.
5 mm	68.506	0,10	500
6 mm	68.535	0,10	4000
6 mm låse	68.515	0,15	3000
6 mm flange m. fortanding	68.521	0,20	200
8 mm	68.550	0,20	2000
8 mm låse	68.540	0,25	1500
8 mm flange m. fortanding	68.551	0,30	200
10 mm	68.570	0,40	800
10 mm låse	68.560	0,40	500
10 mm flange m. fortanding	68.561	0,75	100
Dimension	Nr.	Pris	Pakstr.
5 mm låse	68.505	0,40	1000
6 mm	68.525	0,40	1000
6 mm låse	68.520	0,40	100
6 mm flange m. fortanding	68.522	1,00	100
6 mm fløj møtrik	68.530	3,50	100
8 mm	68.541	0,60	500
8 mm låse	68.545	0,75	100
8 mm flange m. fortanding	68.552	2,00	200
10 mm	68.563	1,25	250
10 mm låse	68.565	1,50	100
10 mm flange m. fortanding	68.562	6,00	100
20 x 11/2 kontra Til pal på drejelukketøj	68.593	7,75	-

MASKINSKRUER



Dimension	Nr.	Pris	Pakstr.
Type A 5 x 12	67.030	0,25	500
Type A 5 x 20	67.102	0,30	500
Type A 5 x 50	67.120	0,75	200
Dimension	Nr.	Pris	Pakstr.
Type B 6 x 16	67.175	1,25	200
Type B 6 x 25	67.206	2,00	200
Type B 6 x 30	67.216	2,25	200
Type B 6 x 40	67.236	2,50	200
Type B 6 x 50	67.266	3,00	100

SKIVER

Dimension	Nr.	Pris	Pakstr.
5 mm skærm	68.695	0,10	200
6 mm skærm	68.710	0,15	200
8 mm skærm	68.720	0,30	200
8 mm plan	68.725	0,25	1000
10 mm skærm	68.745	0,50	100
10 mm plan	68.746	0,10	1000
12 mm plan	68.765	0,30	500
Dimension	Nr.	Pris	Pakstr.
6 mm skærm	68.716	0,25	1000
8 mm skærm	68.721	0,75	200
8 mm plan	68.726	0,20	1000
10 mm plan	68.756	0,30	1000
20 mm skærm/sikringskive	68.763	1,50	-

FRANSKE SKRUE



Dimension	Nr.	Pris	Pakstr.
6 x 30	67.217	0,25	200
6 x 60	67.275	0,75	200
10 x 60	67.435	2,00	100
10 x 80	67.465	3,00	100
Dimension	Nr.	Pris	Pakstr.
6 x 50	67.260	2,25	200
10 x 60	67.440	5,75	50
10 x 80	67.470	8,50	50

NYLONDYBLER



Dimension	Til skrue	Nr.	Pris	Pakstr.
6	5 mm	68.848	0,50	100
8	6 mm	68.850	0,75	100
12	10 mm	68.855	1,00	25

galvaniseret rustfri

INN-O-PLUG til beton/mur		
Nr.	Pris	Betegnelse
67.300	3,00	6,5 x 50 betonskrue (torx nr. 27)
67.438	7,75	10 x 60 betonskrue (torx nr. 50)
67.451	8,00	10 x 70 betonskrue (torx nr. 50)
67.444	7,75	10 x 70 fransk skrue (torx nr. 50)
67.442	10,00	10 x 100 fransk skrue (torx nr. 50)
69.416	23,75	Betonbor 8,3 mm til forboring for betonskruer

INN-O-PLUG til spalter. Patenteret		
Nr.	Pris	Betegnelse
30.871	14,75	Spalteanker rustfri 80-100 mm
30.875	23,75	Spalteanker rustfri 100-120 mm
30.872	9,50	10 x 90 skrue indvendig torx rustfri
30.873	23,25	Sæt, spalteanker 80-100 mm inkl. skrue (30.871+30.872)
30.882	30,50	Sæt, spalteanker 100-120 mm inkl. skrue (30.875+30.872)
96.967	194,00	Beslag til montage af inventar på støbejernsrister inkl. holdværktøj + 30.889 maskinbolt

HOLDEVÆRKTØJ		
Nr.	Pris	Betegnelse
30.878	75,00	Holdværktøj for spalteanker

INN-O-PLUG til plastriste		
Nr.	Pris	Betegnelse
30.847	13,75	Anker, rustfrit til montage af plastriste på bærejern
30.889	7,50	8 x 65 maskinbolt (torx 50). Til bærejern 100-120 mm
30.888	8,00	8 x 90 maskinbolt (torx 50) til glasfiberbæring
30.887	10,50	8 x 120 maskinbolt (torx 50) til glasfiberbæring

INN-O-PLUG til planker		
Nr.	Pris	Betegnelse
67.184	1,25	6 x 18 skrue indvendig torx, rustfri
67.348	3,25	8 x 37 insex rørmøtrik, rustfri
30.876	4,25	Sæt bestående af 67.184 og 67.348

TORX VÆRKTØJ		
Nr.	Pris	Betegnelse
69.417	6,50	Torx nøgle nr. 27
69.420	22,75	Torx bits nr. 27
69.418	18,75	Torx nøgle nr. 50
69.419	37,75	Torx bits nr. 50

VÆRKTØJSKASSE		
Nr.	Pris	Betegnelse
69.460	624,00	2 stk. betonbor 8,3 mm. 2 stk. torxbits nr. 27. 1 stk. torxbits nr. 50. 1 stk. torx nøgle 50 stk. 1 stk. torx nøgle 27. 1 stk. topnøglesæt (nr. 6-8-10-11-12-13-14-15-17-19-21-22-24, lang toppe nr. 16-21) 3/8" 1 kadanled. 1 skrælle. 3 forlænger stykker. 1 fastnøgle Alt i chrom vanadium udførelse

INN-O-PLUG - se også side 38

MATERIALEVALG

Egebjerg materialevalg

Vi lægger vægt på at foretage relevant og optimalt materialevalg til hver enkelt opgave. Mange års erfaring med det aggressive miljø, som inventar og fodringsanlæg ofte udsættes for, betyder at vi kan tilbyde løsninger, som har en lang holdbarhed og samtidig er konkurrencedygtige.

Se i skemaet nedenfor, hvilke materialer og overfladebehandlinger, vi normalt benytter:

Varmgalvanisering

Varmgalvanisering er overfladebehandling med zink - derfor kaldes det også varmforzinkning. Varmgalvanisering giver god korrosionsbeskyttelse i de fleste miljøer og derfor lang levetid. Galvanisering giver høj bestandighed mod mekanisk slid og samtidig giver zinken katodisk beskyttelse imod rust.

Galvaniseringsmetoder og standarder udføres i henhold til DS/EN 1461 ISO 2000 (kan rekvireres hos Egebjerg)

Pulverlakering

Egebjerg tilbyder udvalgte inventarstykker i pulverlakeret udførelse, på steder hvor det er hensigtsmæssigt i forhold til dyrevelfærd og arbejdsvilighed.

Materialer	Teknisk beskrivelse	Egenskaber og anvendelse
Rustfrit stål	WST nr. 1.4301 (A304) WST nr. 1.4509	Til bl.a. vandrør, U-profiler, krybber. Korrosionsfast. Glat, særdeles rengøringsvenlig overflade. Tåler myresyrekoncentrationer på 5% uden holdbarhedsforringelse. Tåler normalt vandværkssvand med kloridindhold op til 75 PPM. Ved værdier herover skal vandkvalitet oplyses for specialtilbud, evt. baseret på alternativt materialevalg
Jern - stål	Stål 37-2	Til bl.a. rør, firkantprofiler, plader, flad-, vinkel- og rundjern
Støbejern	GGG40. Kuglegrafit	Til støbejernsrister. Kan udsættes for galvanisk tæring. Derfor bruges altid plastik mellemlæg mellem riste og fodlapper på inventar
PVC	100% ny blyfri PVC. Nuanceforskelle kan forekomme	Til bl.a. planker, U-skiner og bundprofiler til CLEAN-O-FLEX®, fittings og rør. PVC er et særdeles stærkt materiale, der tåler gentagne kraftige påvirkninger uden holdbarhedsforringelse
LDPE	Low Density PolyEthylen 12 mm sort plade	Til bl.a. plastplader i INN-O-FLEX-inventarstykker. LDPE har høj slagstyrke og høj modstandsdygtighed overfor mange opløsningsmidler
EPP	Ekspanderet polypropylen (teknisk plast skummateriale). Egnet til emner med en godstykkelse på mere end 5 mm	Til bl.a. klimakasser (INN-O-CORNER). EPP giver høj slagfasthed og har en glat overflade, der gør det meget rengøringsvenligt
Overflade	Teknisk beskrivelse	Egenskaber og anvendelse
Varmgalvanisering	Lagtykkelse 30-180 µm afhængigt af godstykkelse. Kraftig godstykkelse giver tykkere lag	Til bl.a. rør, plader og profiler. Rustangreb forhindres, så længe overfladen er intakt. Kan angribes af ammoniak. Spidse grater kan forekomme. Let ru overflade - ikke rengøringsvenlig
Pulverlakering	Fastbrændt rødt polyester-pulver. Lagtykkelse = ca. 80-100 µm	Til udvalgte inventarstykker, hvor det er hensigtsmæssigt i forhold til dyrevelfærd og arbejdsvilighed
Elgalvanisering	Sendzimirgalvanisering. Lagtykkelse = ca. 17 µm på båndstål. Ca. 10 µm på skruer og bolte	Til foderrør. I særligt aggressive miljøer eller hvor der ønskes ekstra lang holdbarhed, kan der med fordel vælges foderrør og -hjørner i rustfrit stål. Vi er leveringsdygtige!

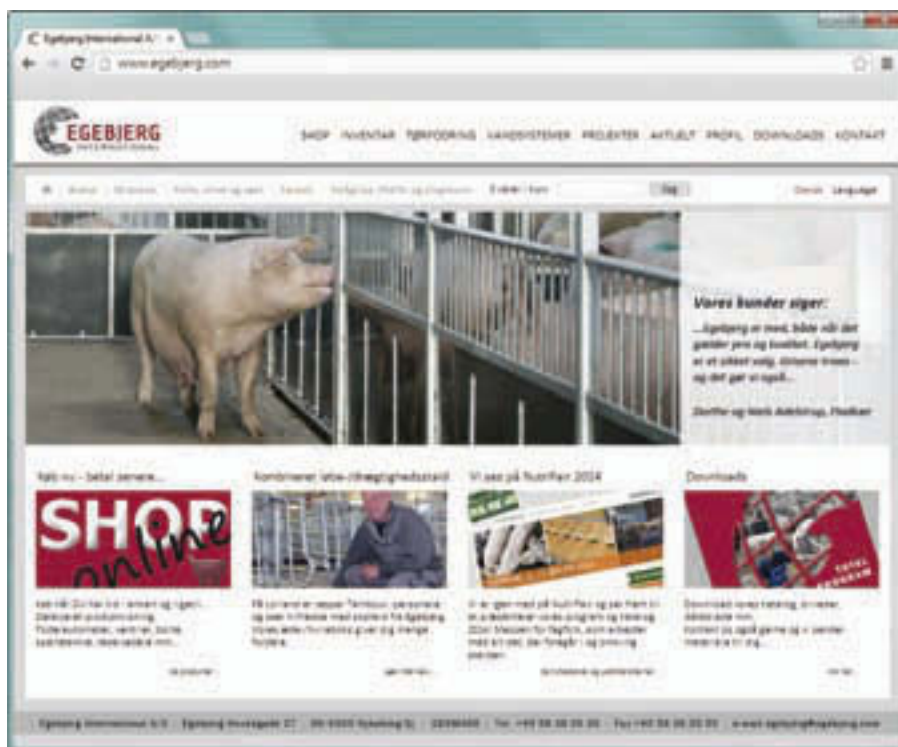

www.egebjerg.com - skabt for svinproducenter...

Vores hjemmeside er skabt til dig, der vil have saglige oplysninger og relevante informationer om inventar, fodringssystemer og andet udstyr til svinestalde.

- **Masser af billeder fra eksisterende stalde**
- **Tegninger og indretningseksempler**
- **Videnbank for svinproducenter, rådgivningskontorer og byggefirmaer**
- **Over 1000 varer i vores webshop**

Egebjerg vil til stadighed være forrest i udviklingen og vores position fastholdes! Nybyg eller renovering af en svinestald kræver meget nøje overvejelser; både med henblik på funktionalitet og økonomi. Bliv inspireret her på www.egebjerg.com - og tøv ikke med at kontakte os for en uforpligtende snak eller møde.

SHOP ONLINE

På www.egebjerg.com kan du bestille varer, når det passer dig. Vores webshop har åbent hele døgnet. Her finder du udvalgte komponenter og reservedele - lige til at putte i kurven - når DU HAR TID. Det er enkelt og ligetil, du modtager ordrebekræftelse med det samme og faktura følger efter du har modtaget varen.

På gensyn på www.egebjerg.com

Salgs- og leveringsbetingelser

Levering: I Jylland, på Fyn og Sjælland inkl. brofaste ør leveres
fragtfrit for ordrer på mere end kr. 25.000,00 netto ekskl. moms.

Handelsvarer leveres ufranko.

Betaling: 8 dage netto. Alle priser er ekskl. moms.

Der tages forbehold for trykfejl. Ret til ændringer uden varsel forbeholdes.

Ret til ændringer i materialer og konstruktion forbeholdes.

I øvrigt henvises til Egebjergs generelle salgs- og leveringsbetingelser.

Stikordsregister

Aflastningsstier.....	17
Anboringsbøjler.....	63
Bokse.....	9-10+12
Boltevarer.....	68-70
Doseringsanlæg.....	57
Drikkeventiler.....	64
DRIK-O-MAT®.....	54-55
Dyser.....	60
Farestier.....	20-23
Fittings, metal.....	64-65
FLEXCOVER.....	35+37
Foderautomater.....	41-46
Foderkasser.....	52
Fodernedløb.....	45+52
Foderskåle.....	67
Foderudtag.....	46
Fodringsanlæg.....	47-51
Forhandlere.....	2
Forværk.....	11
FRATS-stier, CLEAN-O-FLEX®.....	37
FT-30-sti.....	26
Gestal FM.....	49
Hjørner.....	50
Hængsler.....	68
Iblødsætning/overbrusning.....	58-60
INN-O-PLUG.....	38+70
KS-bokse.....	14
Kombi-faresti.....	25
Kæde MASTER Chain®.....	50
Limfittings.....	61
Linespilsanlæg.....	18-19
Lukkebeslag.....	40+68
Lynfittings.....	62
Materialevalg.....	70
Ophæng vand- og foderrør.....	53
Ornestier, INN-O-FLEX.....	16-17
Overbrusning/iblødsætning.....	58-60
Plader.....	67
Plastplanker.....	38
Plastpropper.....	39+68
Plastriste.....	27-30
Poltestier, INN-O-FLEX.....	16-17
Polyesterkrybber.....	67
PVC Limfittings.....	61
Samlebeslag.....	39+68
Slagtesvinestier, CLEAN-O-FLEX®.....	36
Slanger.....	61+62
Smågrisestier, CLEAN-O-FLEX®.....	35
Sostier, INN-O-FLEX.....	16-17
Sotrug.....	23+67
Spalteanker.....	70
Spærrelåger.....	40
Støbejernsrister.....	28-30
Trug.....	23+66+67
TUBE-O-MAT®.....	41-45
U-bøjler.....	68
U-stolper.....	39
Vandniveauventil.....	56
Vandrørsbeslag.....	63
Varmelamper.....	23
Ventiler.....	64-65
Vægbeklædning og skinner.....	67
Vådfodringskrybber.....	34+66
Vådfodringsvæg.....	34
Walk-In-sti.....	24
Æde-/hvilebokse.....	6-9+13

EGBJERG INTERNATIONAL A/S

Egebjerg Hovedgade 27 • DK - 4500 Nykøbing Sj.

Tlf. +45 59 36 05 05 • Fax +45 59 36 05 55

E-mail egebjerg@egebjerg.com

www.egebjerg.com